



WDS SL 60

**Керівництво по роботі
з розсувною системою
WDS SL 60**

ОСНОВНІ ПРОФІЛІ

Рама SL 60/50
094

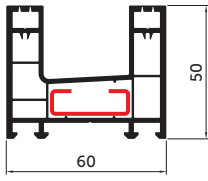

Рама SL 60/50 2+1
100

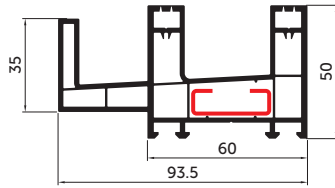

Рама SL 106/50
096

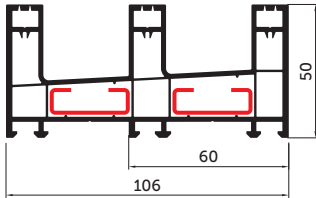

Рама SL 60/66
095

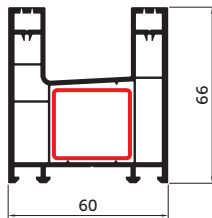

Стулка SL 39/82
098

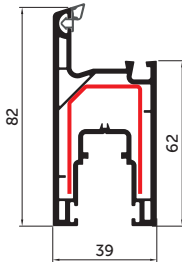

Стулка SL 39/90
099

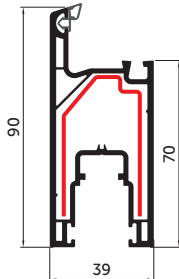

R000078

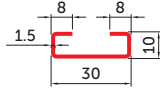

R000080

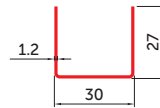

R000081

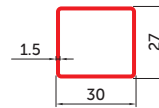

R000082

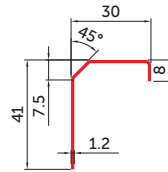

R000083

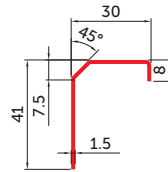

R000084

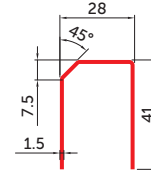

R000090

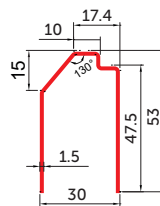

R000091

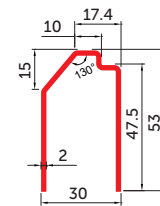

ШТАПИКИ

Штапик
104

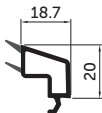

Штапик
044

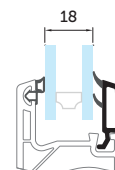

ДОДАТКОВІ ПРОФІЛІ

Стулка
москітної сітки

105 R000088

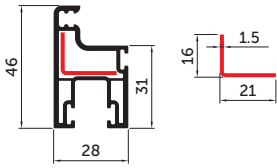

Рамка
москітної сітки

106 R000089

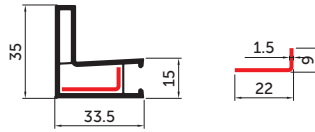

Адаптер
для стулки SL

103

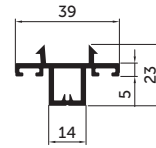

Розширювач рами

013

R000080

R000081

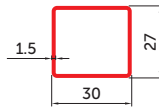
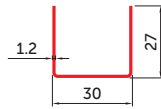
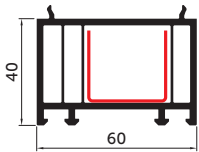

Підвіконний профіль

050

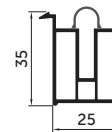

Круговий конектор

051

R000006

R000047

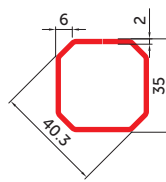
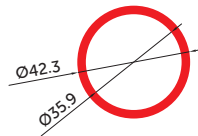
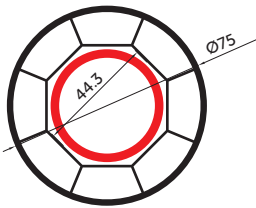

Адаптер кругового конектора

084

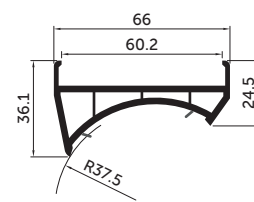

З'єднувач-підсилювач

076

R000007

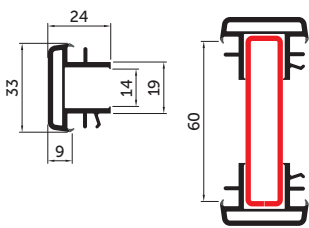

Кутовий з'єднувач

120

R000038

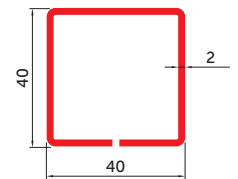
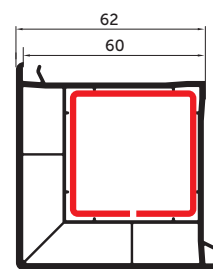

З'єднувач-підсилювач

035

R000022

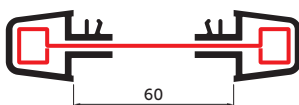
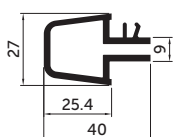

Н-з'єднувач

075

Н-з'єднувач

024

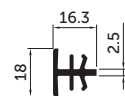
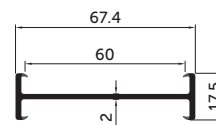

Рейка
алюмінієва
D000133



Адаптер москітної сітки
алюмінієвий
D000134

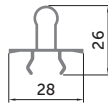

Поріг подвійний
алюмінієвий
D000135

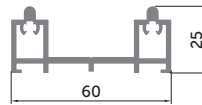

Поріг потрійний
алюмінієвий
D000136

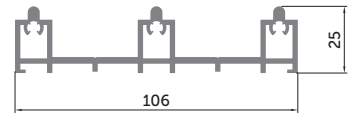

Заглушка стулки
SL алюмінієва
Біла RAL9016 **D000191**
Коричнева RAL8017 **D000192**
Антрацит RAL7016 **D000193**

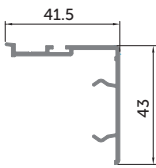

Віконний ролик
D000120

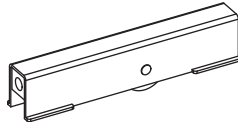

Дверний ролик
D000119

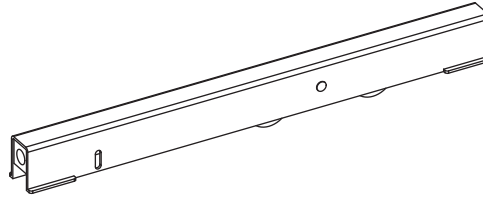

Москітний ролик
D000121

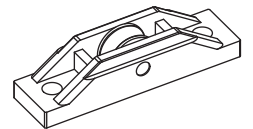

Ручка віконна
штифт 30 мм
Біла RAL9016 **D000146**
Бежева RAL8022 **D000149**
Сіра RAL7016 **D000150**

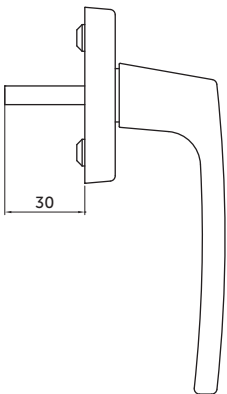

Ручка для штульпа SL
накладна
Біла RAL9016 **D000154**
Бежева RAL8022 **D000155**
Сіра RAL7016 **D000156**

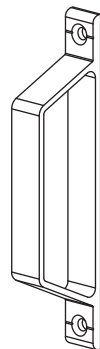

Ручка віконна
скрита
Біла RAL9016 **D000123**
Бежева RAL8022 **D000147**
Сіра RAL7016 **D000148**



Ручка віконна для SL
прихована
Біла RAL9016 **D000151**
Бежева RAL8022 **D000152**
Сіра RAL7016 **D000153**



Ручка
для москітної сітки
Біла RAL9016 **D000130**
Бежева RAL8022 **D000158**
Сіра RAL7016 **D000159**

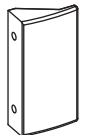

Відповідна планка
D000145

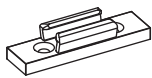

Центруюча планка
D000132

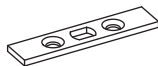

Обмежувач стулки
D000140

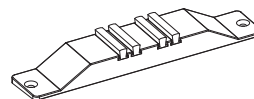

Розпірний елемент стулки
D000139

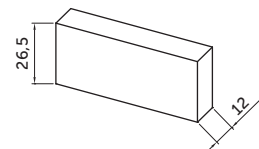

Фальцева вставка
D000128

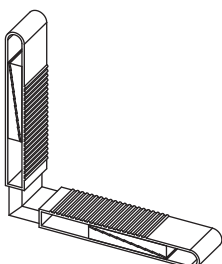

Щіткове ущільнення
для вікон
D000125



Щіткове ущільнення
для дверей
D000126



Ніпельний гвинт
D000131



Клипса монтажна
D000181



СХЕМИ ЛАМІНАЦІЇ ПРОФІЛІВ

Рама SL 60/50
094

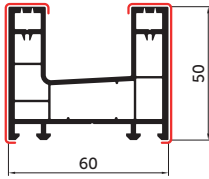

Рама SL 60/66
095

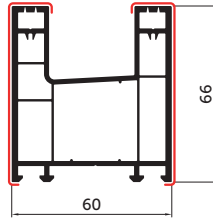

Рама SL 106/50
096

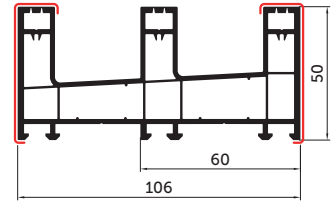

Рама SL 60/50 2+1
100

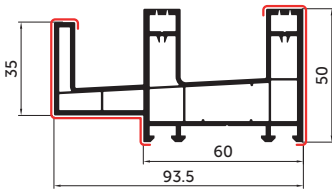

Стулка SL 39/82
098

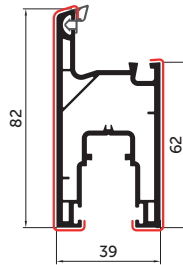

Стулка SL 39/90
099

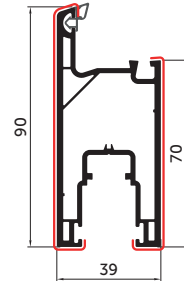

Стулка москітної сітки
105

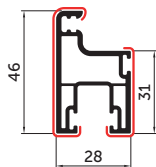

Рамка москітної сітки
106

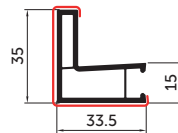

Штапик
104

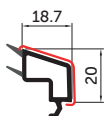

Штапик
044

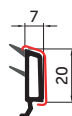

МАКСИМАЛЬНІ РОЗМІРИ

Стулка SL 39/82 **098**

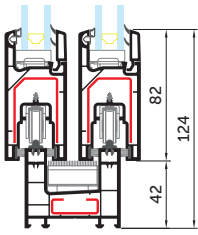

Рама SL 60/50 **094**

Стулка SL 39/82 **098**

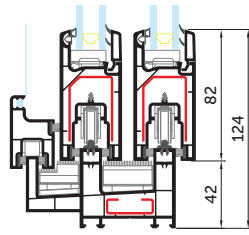

Рама SL 60/50 2+1 **100**

Стулка SL 39/82 **098**

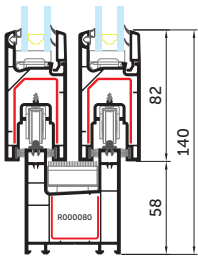

Рама SL 60/66 **095**

Стулка SL 39/82 **098**

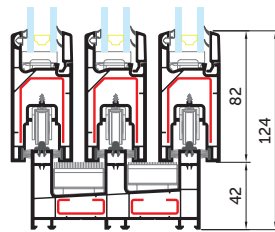

Рама SL 106/50 **096**

Максимальні розміри коробки

3500x1600

R000082

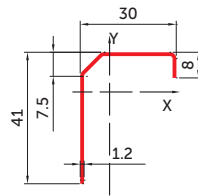

$$J_x(1,2\text{mm})=1,5\text{ cm}^4$$

$$J_y(1,2\text{mm})=1,0\text{ cm}^4$$

R000083

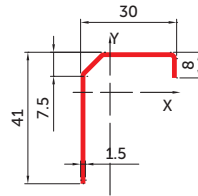

$$J_x(1,5\text{mm})=1,8\text{ cm}^4$$

$$J_y(1,5\text{mm})=1,2\text{ cm}^4$$

R000084

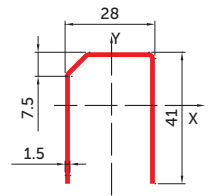

$$J_x(1,5\text{mm})=2,7\text{ cm}^4$$

$$J_y(1,5\text{mm})=2,2\text{ cm}^4$$

Максимальні розміри ступки

700x1200

1000x1500

1500x1500

Стулка SL 39/90 **099**

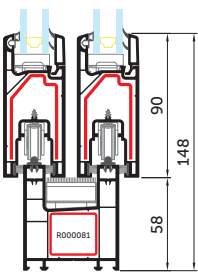

Рама SL 60/66 **095**

Стулка SL 39/90 **099**

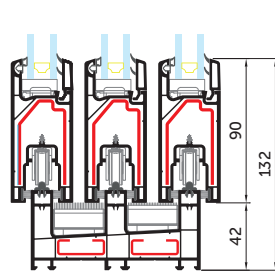

Рама SL 106/50 **096**

Максимальні розміри коробки

3500x2400

R000090

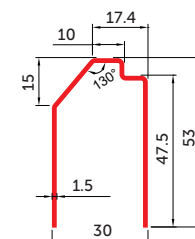

$$J_x(1,5\text{mm})=4,8\text{ cm}^4$$

$$J_y(1,5\text{mm})=3,0\text{ cm}^4$$

R000091

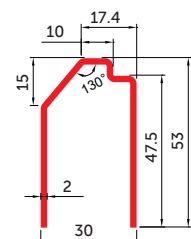

$$J_x(2\text{mm})=6,3\text{ cm}^4$$

$$J_y(2\text{mm})=3,8\text{ cm}^4$$

Максимальні розміри ступки

1000x2000

1600x2300

Максимальне співвідношення висоти ступки до ширини 2,5:1

Для кольорових профілів максимальні розміри рами зменшуються на 100 мм по висоті й 200 мм по ширині

Для кольорових профілів максимальні розміри ступки зменшуються на 100 мм по висоті й 100 мм по ширині

ОСНОВНІ РОЗМІРИ

Рама SL 60/50 (094) - Стулка SL 39/82 (098)



Схема 1

1 стулка зсувна, 1 стулка фіксована

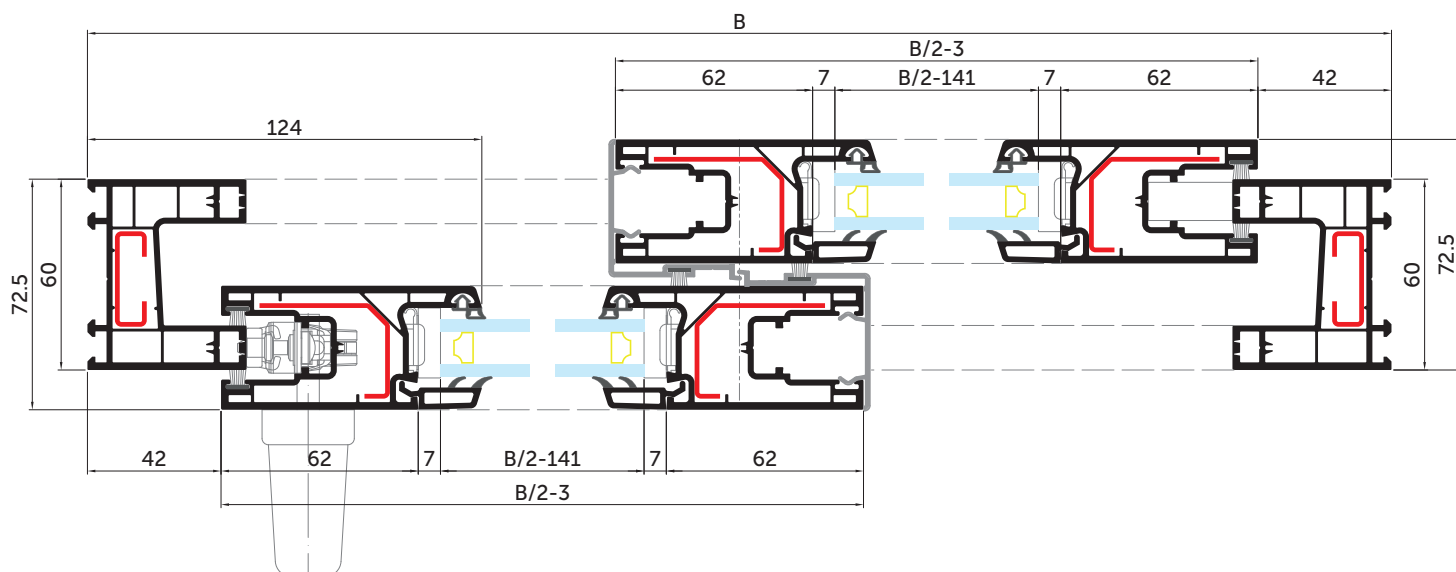
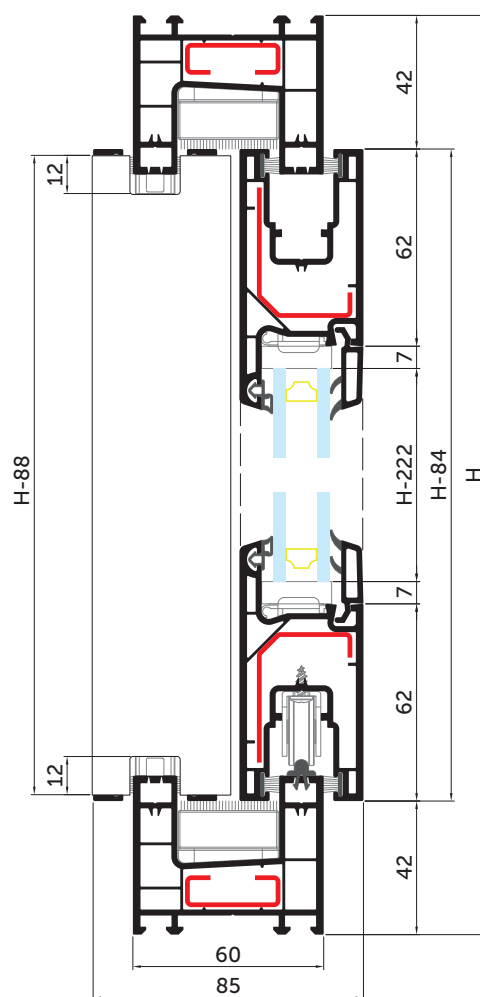
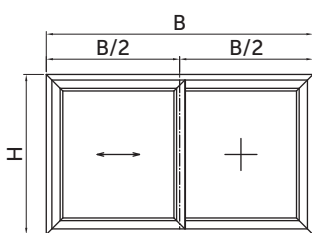

Артикул	Назва	Кути	Розмір	Кількість
094	Рама SL 60/50	45 / 45	B+6 H+6	2 2
R000078	Армуючий профіль 8x10x30x10x8 (1,5 мм)	90 / 90	B-52 H-52	2 2
098	Стулка SL 39/82	45 / 45	B/2+3 H-78	4 4
R000083	Армуючий профіль 41x30x8 (1,5 мм)	90 / 90	B/2-123 H-204	4 4
D000125	Щіткове ущільнення на стулці	45 / 45	B/2+3 H-78	8 8
044	Штапик	45 / 45	B/2-127 H-208	4 4
D000191	Заглушка стулки SL алюмінієва	90 / 90	H-88	2
D000125	Щіткове ущільнення на заглущі	90 / 90	H-88	2
D000133	Рейка алюмінієва	90 / 90	B-100	1
D000140	Обмежувач стулки			2
D000120	Віконний ролик			2
D000146	Ручка віконна штифт 30 мм			1
K1048-XX-XXX	Привід для розсувної системи дорнмас 7,5 мм		FH=H-130	1
D000145	Відповідна планка			від висоти
D000132	Центруюча планка (A7109-00-N03)			1
D000128	Фальцева вставка			8
D000139	Розпірний елемент стулки			6
	Склопакет		B/2-141 H-222	2

ОСНОВНІ РОЗМІРИ

Рама SL 60/66 (095) - Стулка SL 39/82 (098)



Схема 1

1 стулка зсувна, 1 стулка фіксована

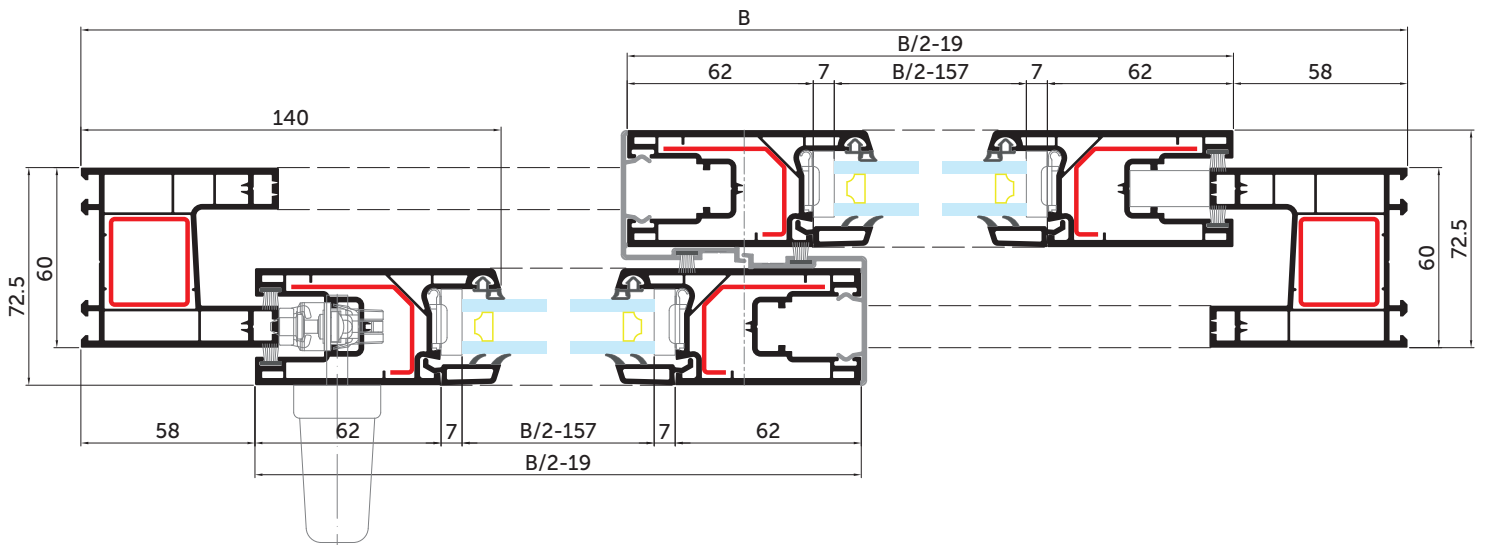
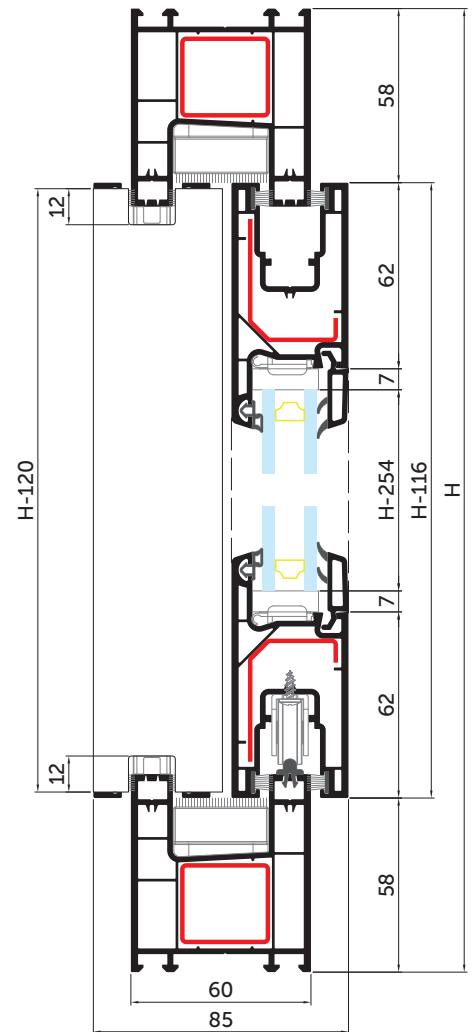
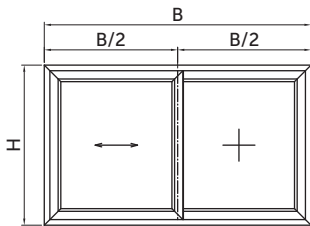

Артикул	Назва	Кути	Розмір	Кількість
095	Рама SL 60/66	45 / 45	B+6	2
			H+6	2
R000081	Армуючий профіль 27x30x27x30 (1,5 мм)	90 / 90	B-86	2
			H-86	2
098	Стулка SL 39/82	45 / 45	B/2-13	4
			H-110	4
R000083	Армуючий профіль 41x30x8 (1,5 мм)	90 / 90	B/2-139	4
			H-236	4
D000125	Щіткове ущільнення на стулці	45 / 45	B/2-13	8
			H-110	8
044	Штапик	45 / 45	B/2-143	4
			H-240	4
D000191	Заглушка стулки SL алюмінієва	90 / 90	H-120	2
D000125	Щіткове ущільнення на заглущі	90 / 90	H-120	2
D000133	Рейка алюмінієва	90 / 90	B-132	1
D000140	Обмежувач стулки			2
D000120	Віконний ролик			2
D000146	Ручка віконна штифт 30 мм			1
K1048-XX-XXX	Привід для розсувної системи дорнмас 7,5 мм		FH=H-162	1
D000145	Відповідна планка			від висоти
D000132	Центруюча планка (A7109-00-N03)			1
D000128	Фальцева вставка			8
D000139	Розпірний елемент стулки			6
	Склопакет		B/2-157	2
			H-254	2

ОСНОВНІ РОЗМІРИ

Рама SL 60/66 (095) - Стулка SL 39/90 (099)



Схема 1

1 стулка зсувна, 1 стулка фіксована

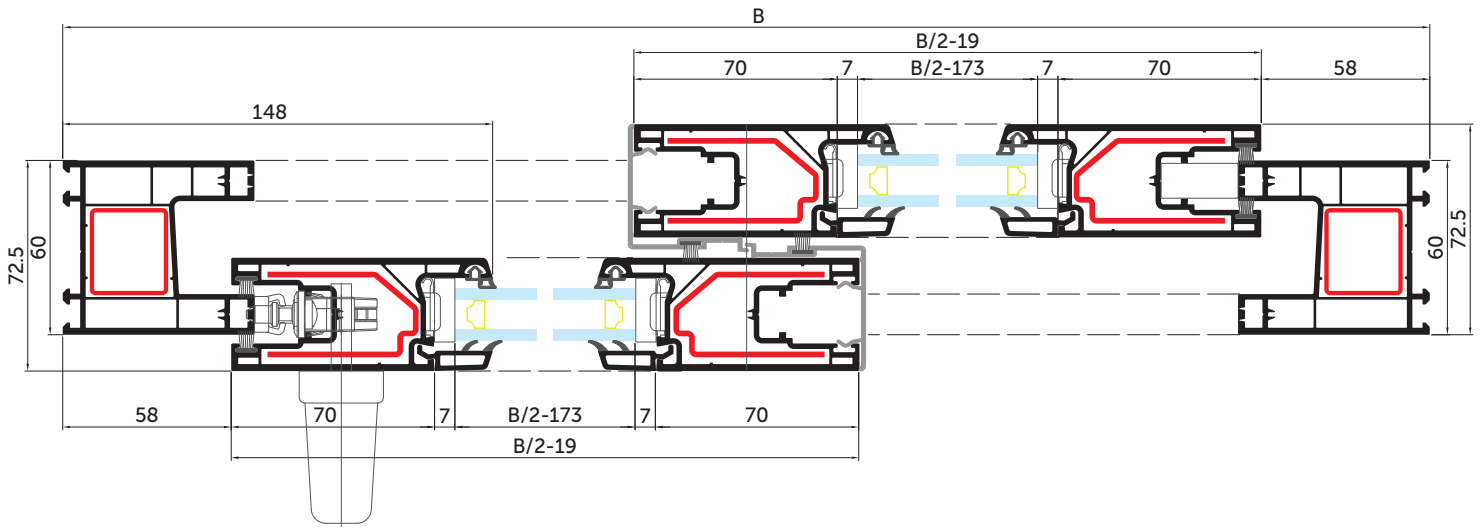
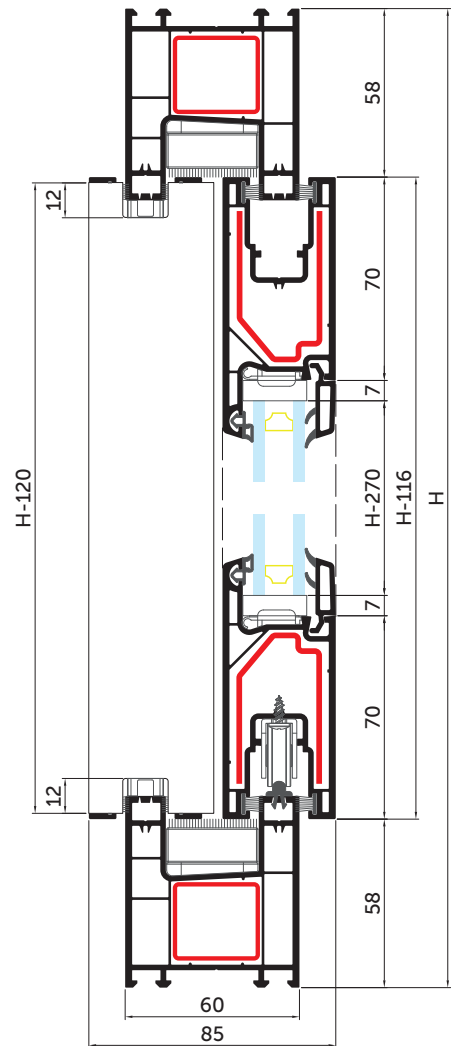
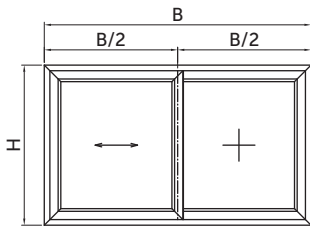

Артикул	Назва	Кути	Розмір	Кількість
095	Рама SL 60/66	45 / 45	B+6 H+6	2 2
R000081	Армуючий профіль 27x30x27x30 (1,5 мм)	90 / 90	B-86 H-86	2 2
099	Стулка SL 39/90	45 / 45	B/2-13 H-110	4 4
R000090	Армуючий профіль 53x30x53 (1,5 мм)	90 / 90	B/2-163 H-260	4 4
D000125	Щіткове ущільнення на стулці	45 / 45	B/2-13 H-110	8 8
044	Штапик	45 / 45	B/2-159 H-256	4 4
D000191	Заглушка стулки SL алюмінієва	90 / 90	H-120	2
D000125	Щіткове ущільнення на заглущі	90 / 90	H-120	2
D000133	Рейка алюмінієва	90 / 90	B-132	1
D000140	Обмежувач стулки			2
D000119	Дверний ролик			2
D000146	Ручка віконна штифт 30 мм			1
K1005-XX-XXX	Привід для розсувної системи дорнмас 15 мм		FH=H-162	1
D000145	Відповідна планка			від висоти
D000132	Центруюча планка (A7109-00-N03)			1
D000128	Фальцева вставка			8
D000139	Розпірний елемент стулки			6
	Склопакет		B/2-173 H-270	2

ОСНОВНІ РОЗМІРИ

Рама SL 60/50 (094) - Стулка SL 39/82 (098)

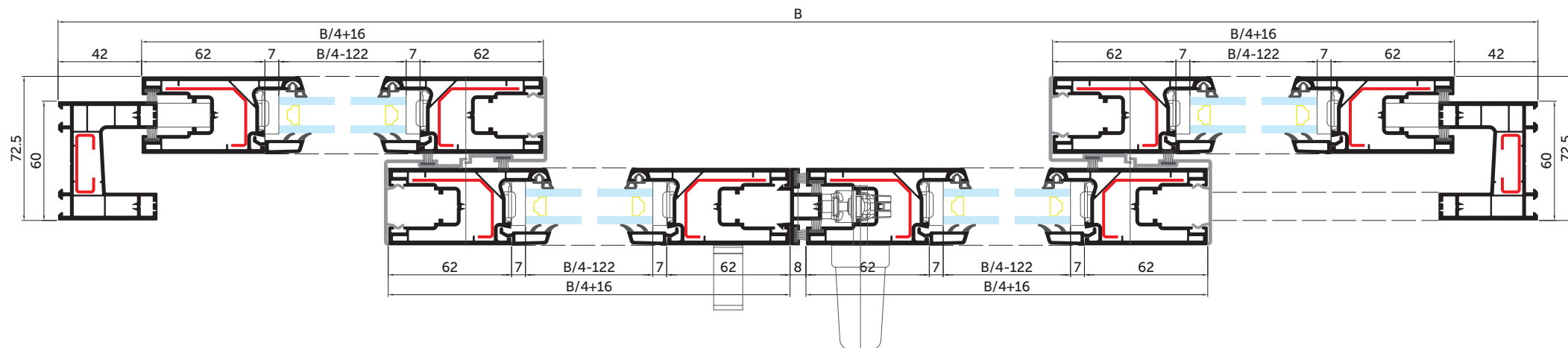

Артикул	Назва	Кути	Розмір	Кількість
094	Рама SL 60/50	45 / 45	B+6 H+6	2 2
R000078	Армуючий профіль 8x10x30x10x8 (1,5 мм)	90 / 90	B-52 H-52	2 2
098	Стулка SL 39/82	45 / 45	B/4+22 H-78	8 8
R000083	Армуючий профіль 41x30x8 (1,5 мм)	90 / 90	B/4-104 H-204	8 8
D000125	Щіткове ущільнення на стулці	45 / 45	B/4+22 H-78	16 16
044	Штапик	45 / 45	B/4-108 H-208	8 8
D000191	Заглушка стулки SL алюмінієва	90 / 90	H-88	4
D000125	Щіткове ущільнення на заглущі	90 / 90	H-88	4
D000133	Рейка алюмінієва	90 / 90	B-100	1
103	Адаптер для стулки SL	90 / 90	H-102	1
D000125	Щіткове ущільнення на адапторі	90 / 90	H-102	2
D000140	Обмежувач стулки			4
D000120	Віконний ролик			4
D000146	Ручка віконна штифт 30 мм			1
D000154	Ручка для шульпа SL накладна			1
K1048-XX-XXX	Привід для розсувної системи дорнмас 7,5 мм		FN=H-130	1
D000145	Відповідна планка			від висоти
D000132	Центруюча планка (A7109-00-N03)			1
D000128	Фальцева вставка			16
D000139	Розпірний елемент стулки			12
	Склопакет		B/4-122 H-222	4



Схема 2
2 стулки зсувні, 2 стулки фіксовані



ОСНОВНІ РОЗМІРИ

Рама SL 60/50 (094) - Стулка SL 39/82 (098)

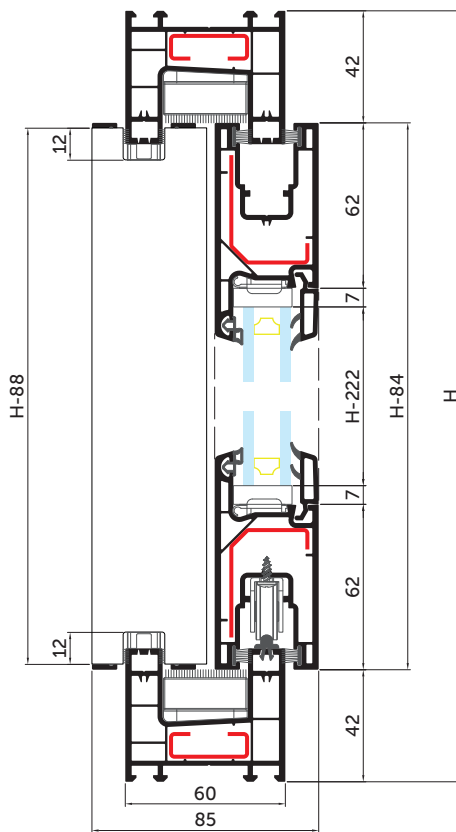
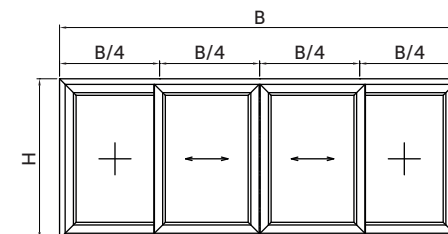

Схема 3
2 стулки зсувні



Артикул	Назва	Кути	Розмір	Кількість
094	Рама SL 60/50	45 / 45	B+6	2
			H+6	2
R000078	Армуючий профіль 8x10x30x10x8 (1,5 мм)	90 / 90	B-52	2
			H-52	2
098	Стулка SL 39/82	45 / 45	B/2+3	4
			H-78	4
R000083	Армуючий профіль 41x30x8 (1,5 мм)	90 / 90	B/2-123	4
			H-204	4
D000125	Щіткове ущільнення на стулці	45 / 45	B/2+3	8
			H-78	8
044	Штапик	45 / 45	B/2-127	4
			H-208	4
D000191	Заглушка стулки SL алюмінієва	90 / 90	H-88	2
D000125	Щіткове ущільнення на заглущі	90 / 90	H-88	2
D000133	Рейка алюмінієва	90 / 90	B-100	2
D000140	Обмежувач стулки			2
D000120	Віконний ролик			4
D000146	Ручка віконна штифт 30 мм			1
D000123	Ручка віконна для SL прихована			1
K1048-XX-XXX	Привід для розсувної системи дормас 7,5 мм		FN=H-130	2
D000145	Відповідна планка			від висоти
D000132	Центруюча планка (A7109-00-N03)			2
D000128	Фальцева вставка			8
	Склопакет		B/2-141	2
			H-222	

ОСНОВНІ РОЗМІРИ

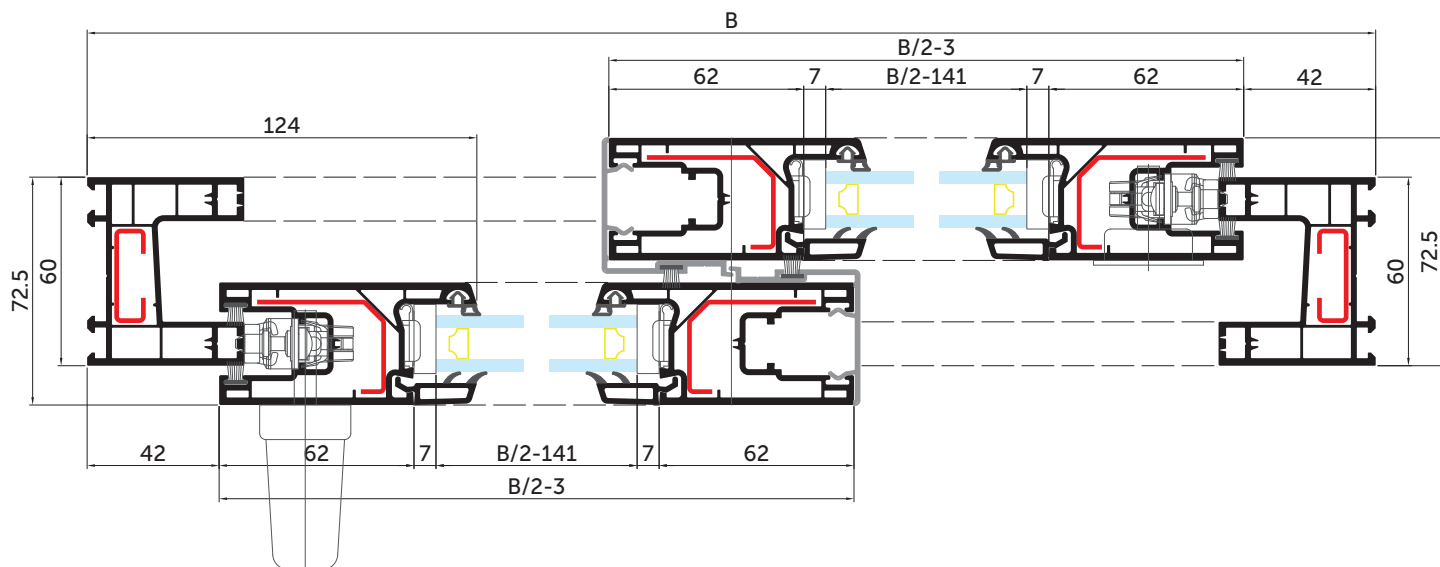
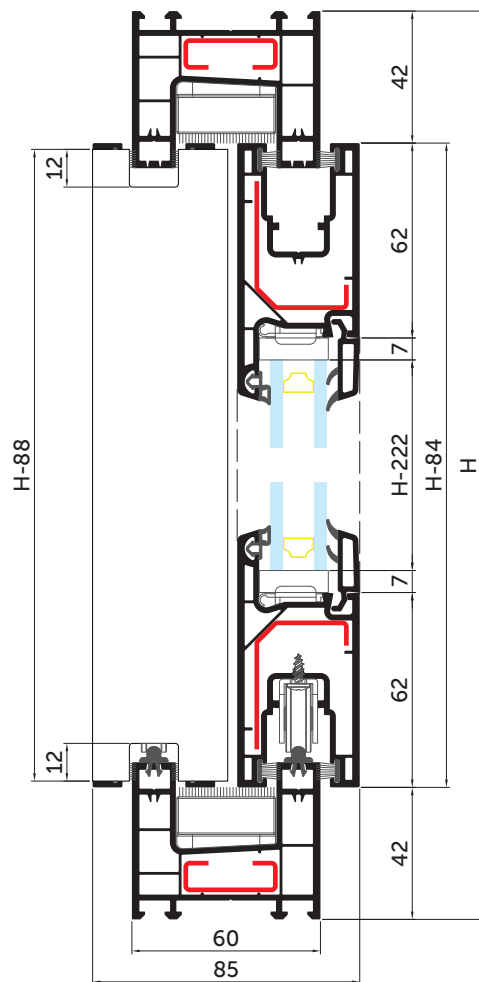
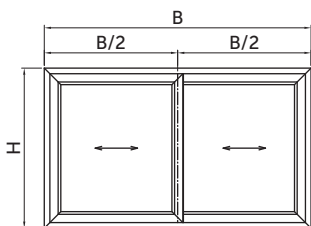
Рама SL 60/50 2+1 (100) - Стулка SL 39/82 (098) - Стулка москітної сітки (105)



Схема 3
2 стулки зсувні



Артикул	Назва	Кути	Розмір	Кількість
100	Рама SL 60/50 2+1	45 / 45	B+6 H+6	2
R000078	Армуючий профіль 8x10x30x10x8 (1,5 мм)	90 / 90	B-52 H-52	2
098	Стулка SL 39/82	45 / 45	B/2+3 H-78	4
R000083	Армуючий профіль 41x30x8 (1,5 мм)	90 / 90	B/2-123 H-204	4
D000125	Щіткове ущільнення на стулці	45 / 45	B/2+3 H-78	8
105	Стулка москітної сітки	45 / 45	B/2-3 H-68	2
R000088	Армуючий профіль 16x21 (1,5 мм)	90 / 90	B/2-95 H-160	2
D000125	Щіткове ущільнення на стулці москітної сітки	45 / 45	B/2-3 H-68	6
	Шнур москітний 5 мм		B/2-3 H-68	2
	Сітка москітна, м ²		B*H/2	1
044	Штапик	45 / 45	B/2-127 H-208	4
D000191	Заглушка стулки SL алюмінієва	90 / 90	H-88	2
D000125	Щіткове ущільнення на заглушці	90 / 90	H-88	2
D000133	Рейка алюмінієва	90 / 90	B-100	2
D000140	Обмежувач стулки			2
D000120	Віконний ролик			4
D000121	Москітний ролик			2
D000130	Ручка для москітної сітки			2
D000146	Ручка віконна штифт 30 мм			1
D000123	Ручка віконна для SL прихована			1
K1048-XX-XXX	Привід для розсувної системи дорнмас 7,5 мм		FN=H-130	2
D000145	Відповідна планка			від висоти
D000132	Центруюча планка (A7109-00-N03)			2
D000128	Фальцева вставка			8
	Склопакет		B/2-141 H-222	2

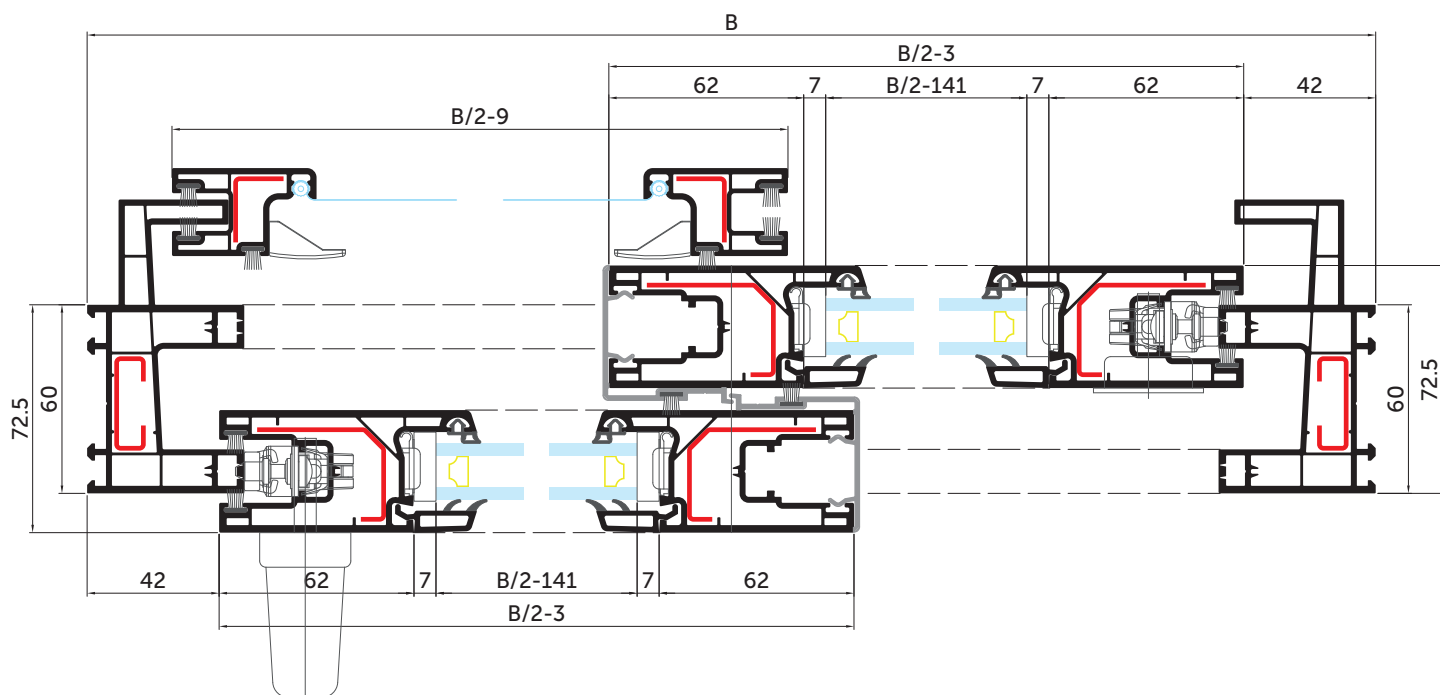
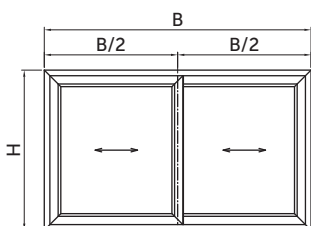
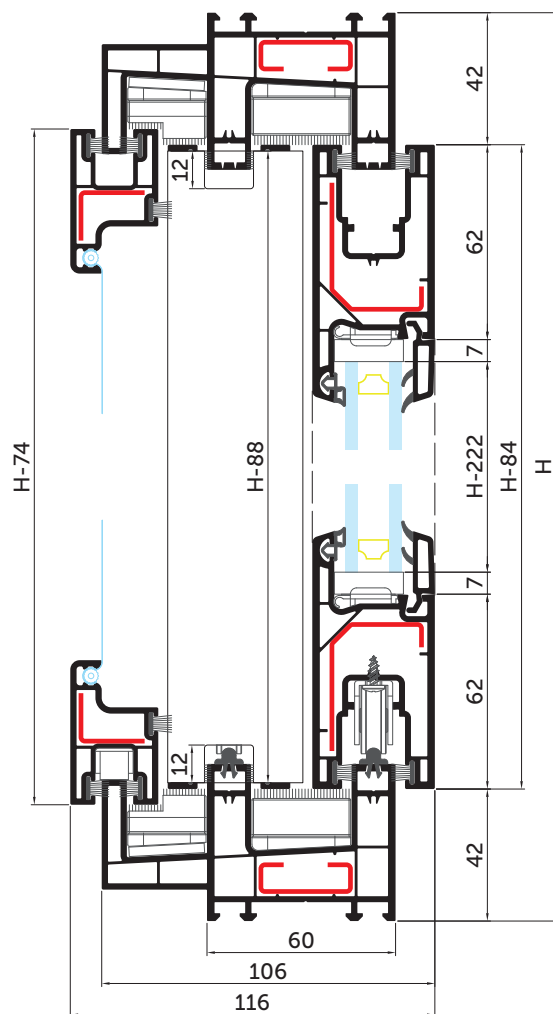

ОСНОВНІ РОЗМІРИ

Рама SL 60/50 (094) - Стулка SL 39/82 (098) - Рамка москітної сітки (106) - Стулка москітної сітки (105)



Схема 3
2 стулки зсувні



Артикул	Назва	Кути	Розмір	Кількість
094	Рама SL 60/50	45 / 45	B+6 H+6	2 2
R000078	Армуючий профіль 8x10x30x10x8 (1,5 мм)	90 / 90	B-52 H-52	2 2
098	Стулка SL 39/82	45 / 45	B/2+3 H-78	4 4
R000083	Армуючий профіль 41x30x8 (1,5 мм)	90 / 90	B/2-123 H-204	4 4
D000125	Щіткове ущільнення на стулці	45 / 45	B/2+3 H-78	8 8
106	Рамка москітної сітки	45 / 45	B-20 H-20	2 2
R000089	Армуючий профіль 22x9 (1,5 мм)	90 / 90	B-62 H-62	2 2
105	Стулка москітної сітки	45 / 45	B/2-3 H-68	2 2
R000088	Армуючий профіль 16x21 (1,5 мм)	90 / 90	B/2-95 H-160	2 2
D000125	Щіткове ущільнення на стулці москітної сітки	45 / 45	B/2-3 H-68	6 6
	Шнур москітний 5 мм		B/2-3 H-68	2 2
	Сітка москітна, м ²		B*H/2	1
044	Штапик	45 / 45	B/2-127 H-208	4 4
D000191	Заглушка стулки SL алюмінієва	90 / 90	H-88	2
D000125	Щіткове ущільнення на заглушці	90 / 90	H-88	2
D000133	Рейка алюмінієва	90 / 90	B-100	2
D000140	Обмежувач стулки			2
D000120	Віконний ролик			4
D000121	Москітний ролик			2
D000130	Ручка для москітної сітки			2
D000146	Ручка віконна штифт 30 мм			1
D000123	Ручка віконна для SL прихована			1
K1048-XX-XXX	Привід для розсувної системи дорнмас 7,5 мм		FH=H-130	2
D000145	Відповідна планка			від висоти
D000132	Центруюча планка (A7109-00-N03)			2
D000128	Фальцева вставка			8
D000131	Ніпельний гвинт			4 шт. на 1 м
	Склопакет		B/2-141 H-222	2

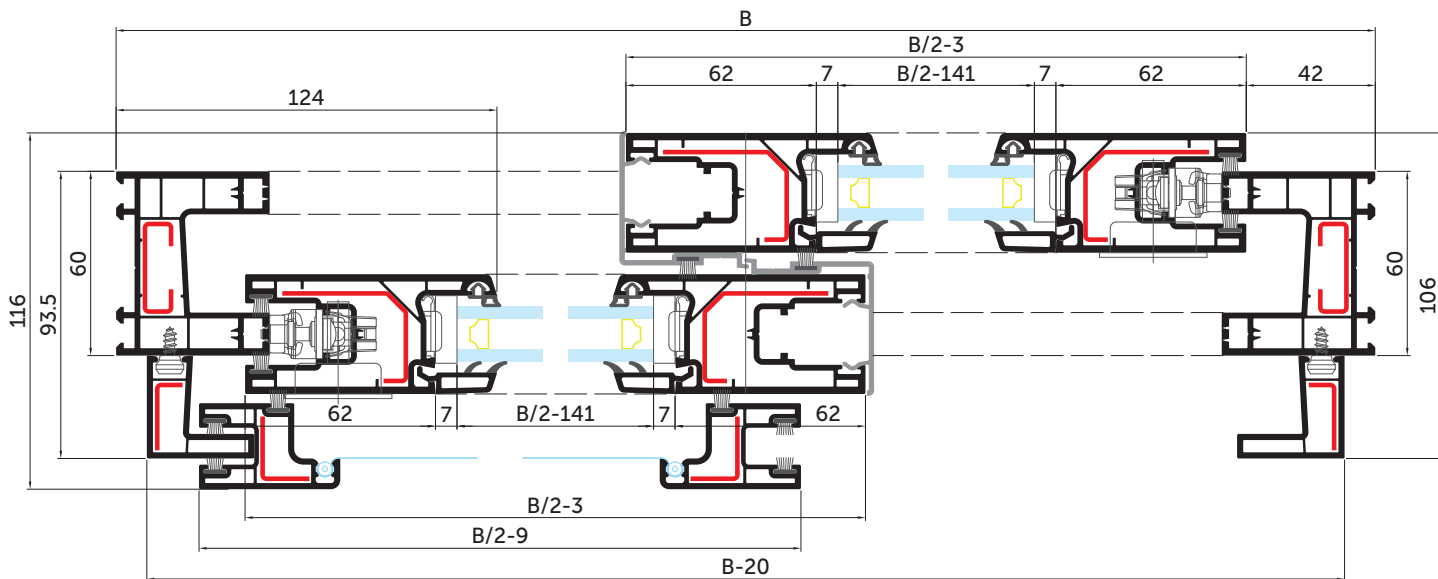
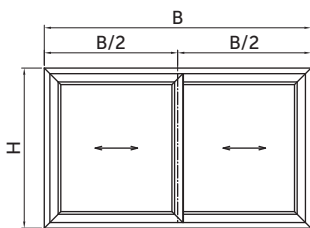
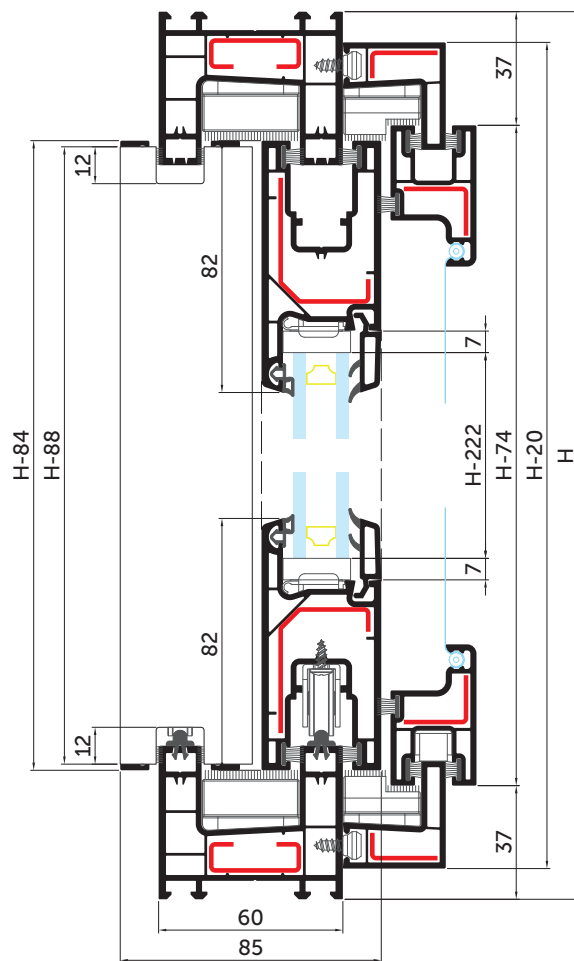

ОСНОВНІ РОЗМІРИ

Рама SL 60/66 (095) - Стулка SL 39/82 (098)



Схема 3
2 стулки зсувні



Артикул	Назва	Кути	Розмір	Кількість
095	Рама SL 60/66	45 / 45	B+6 H+6	2 2
R000081	Армуючий профіль 27x30x27x30 (1,5 мм)	90 / 90	B-86 H-86	2 2
098	Стулка SL 39/82	45 / 45	B/2-13 H-110	4 4
R000083	Армуючий профіль 41x30x8 (1,5 мм)	90 / 90	B/2-139 H-236	4 4
D000125	Щіткове ущільнення на стулці	45 / 45	B/2-13 H-110	8 8
044	Штапик	45 / 45	B/2-143 H-240	4 4
D000191	Заглушка стулки SL алюмінієва	90 / 90	H-120	2
D000125	Щіткове ущільнення на заглущі	90 / 90	H-120	2
D000133	Рейка алюмінієва	90 / 90	B-132	2
D000140	Обмежувач стулки			2
D000120	Віконний ролик			4
D000146	Ручка віконна штифт 30 мм			1
D000123	Ручка віконна для SL прихована			1
K1048-XX-XXX	Привід для розсувної системи дорнмас 7,5 мм		FH=H-162	2
D000145	Відповідна планка			від висоти
D000132	Центруюча планка (A7109-00-N03)			2
D000128	Фальцева вставка			8
	Склопакет		B/2-157 H-254	2

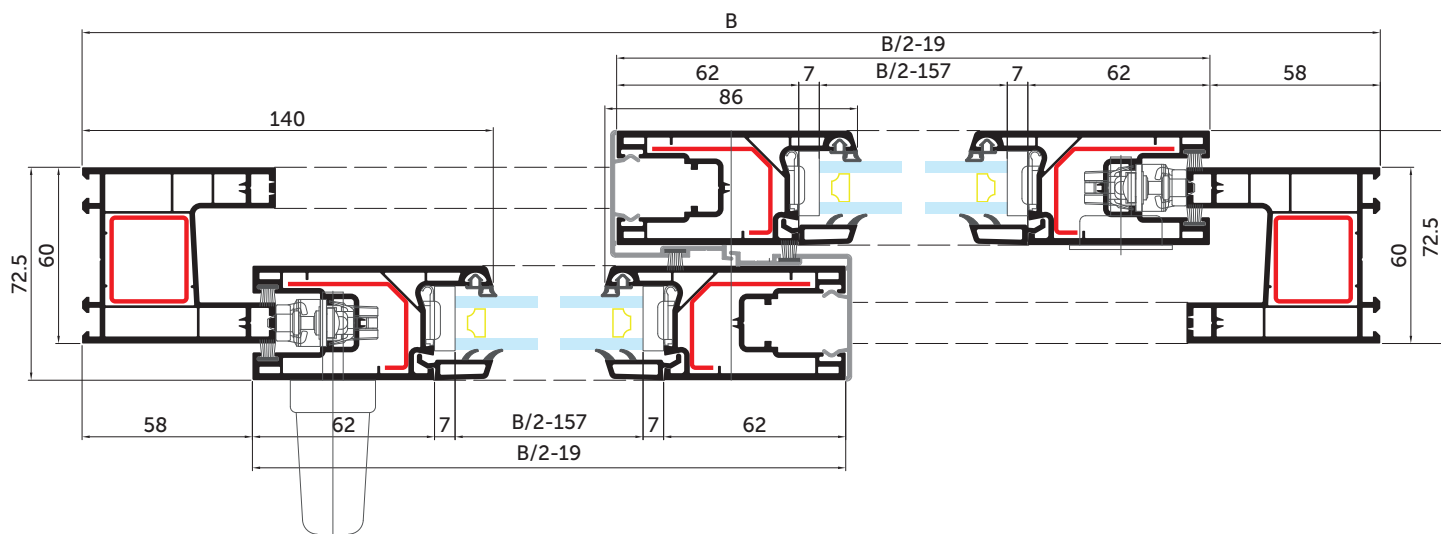
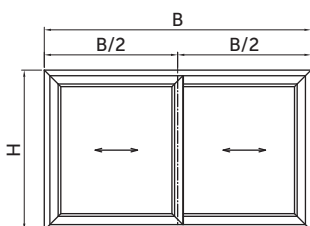
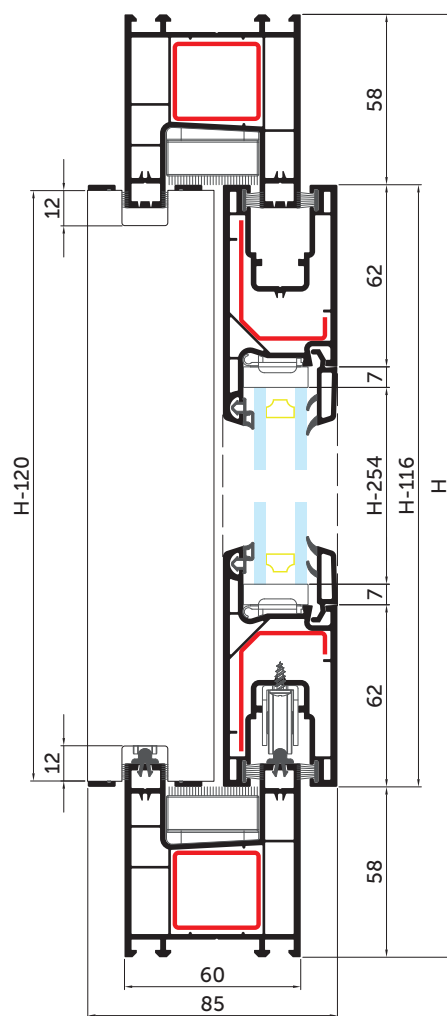

ОСНОВНІ РОЗМІРИ

Рама SL 60/66 (095) - Стулка SL 39/90 (099)



Схема 3
2 стулки зсувні



Артикул	Назва	Кути	Розмір	Кількість
095	Рама SL 60/66	45 / 45	B+6 H+6	2 2
R000081	Армуючий профіль 27x30x27x30 (1,5 мм)	90 / 90	B-86 H-86	2 2
099	Стулка SL 39/90	45 / 45	B/2-13 H-110	4 4
R000090	Армуючий профіль 53x30x53 (1,5 мм)	90 / 90	B/2-163 H-260	4 4
D000125	Щіткове ущільнення на стулці	45 / 45	B/2-13 H-110	8 8
044	Штапик	45 / 45	B/2-159 H-256	4 4
D000191	Заглушка стулки SL алюмінієва	90 / 90	H-120	2
D000125	Щіткове ущільнення на заглущці	90 / 90	H-120	2
D000133	Рейка алюмінієва	90 / 90	B-132	2
D000140	Обмежувач стулки			2
D000119	Дверний ролик			4
D000146	Ручка віконна штифт 30 мм			1
D000123	Ручка віконна для SL прихована			1
K1005-XX-XXX	Привід для розсувної системи дорнмас 15 мм		FH=H-162	2
D000145	Відповідна планка			від висоти
D000132	Центруюча планка (A7109-00-N03)			2
D000128	Фальцева вставка			8
	Склопакет		B/2-173 H-270	2

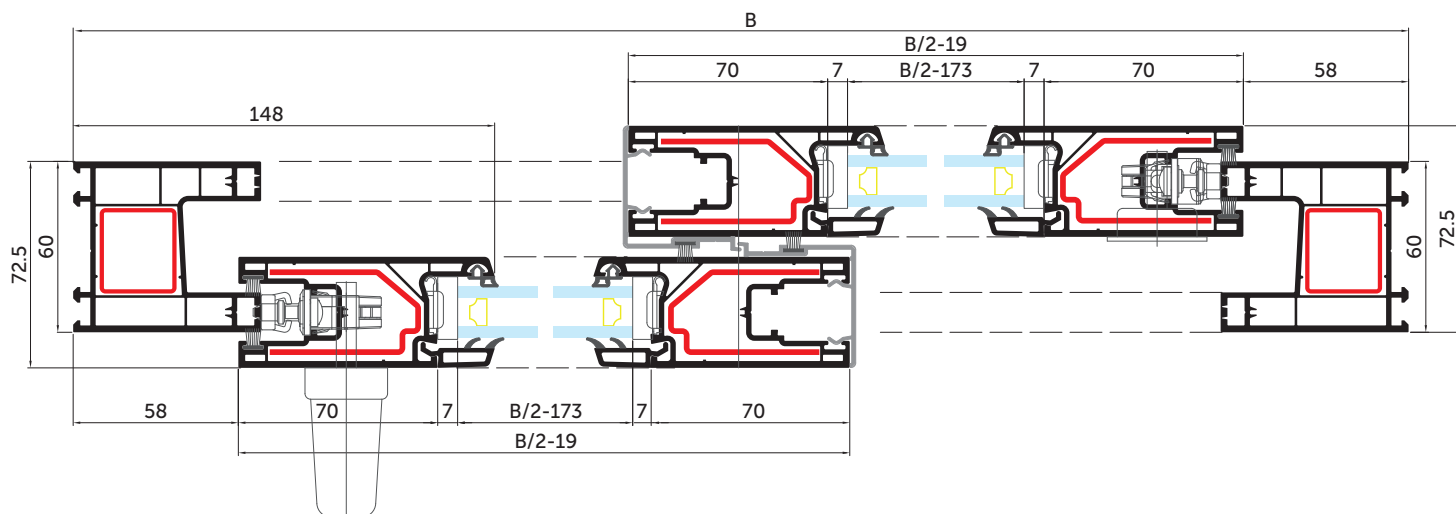
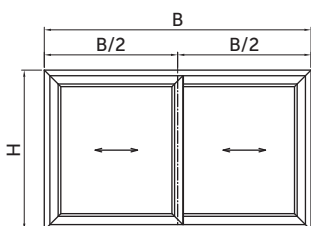
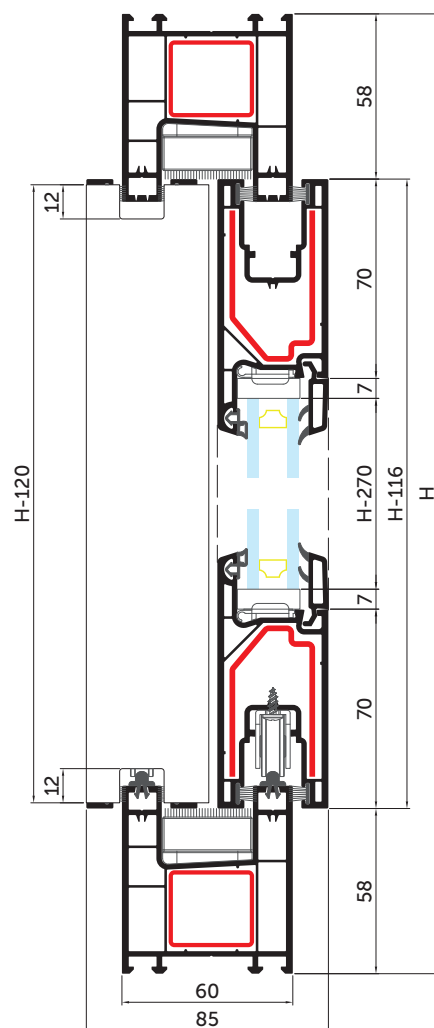

ОСНОВНІ РОЗМІРИ

Рама SL 60/66 (095) - Стулка SL 39/90 (099) - Поріг подвійний алюмінієвий (D000135)



Схема 3
2 стулки зсувні



Артикул	Назва	Кути	Розмір	Кількість
095	Рама SL 60/66	45 / 45	B+6	1
		45 / 90	H+3	2
R000081	Армуючий профіль 27x30x27x30 (1,5 мм)	90 / 90	B-86	1
			H-43	2
			B/2-13	4
099	Стулка SL 39/90	45 / 45	H-64	4
			B/2-163	4
R000090	Армуючий профіль 53x30x53 (1,5 мм)	90 / 90	H-214	4
			B/2-13	8
			H-64	8
D000125	Щіткове ущільнення на стулці	45 / 45	B/2-159	4
			H-210	4
044	Штапик	45 / 45	B-77	1
D000135	Поріг подвійний алюмінієвий	90 / 90	H-74	2
D000191	Заглушка стулки SL алюмінієва	90 / 90	H-74	2
D000125	Щіткове ущільнення на заглущі	90 / 90	H-74	2
D000140	Обмежувач стулки			1
D000126	Щіткове ущільнення для дверей	90 / 90	31	4
D000119	Дверний ролик			4
D000146	Ручка віконна штифт 30 мм			1
D000123	Ручка віконна для SL прихована			1
K1005-XX-XXX	Привід для розсувної системи дорнмас 15 мм		FN=H-116	2
D000145	Відповідна планка			від висоти
D000132	Центруюча планка (A7109-00-N03)			2
D000128	Фальцева вставка			8
	Склопакет		B/2-173	2
			H-224	

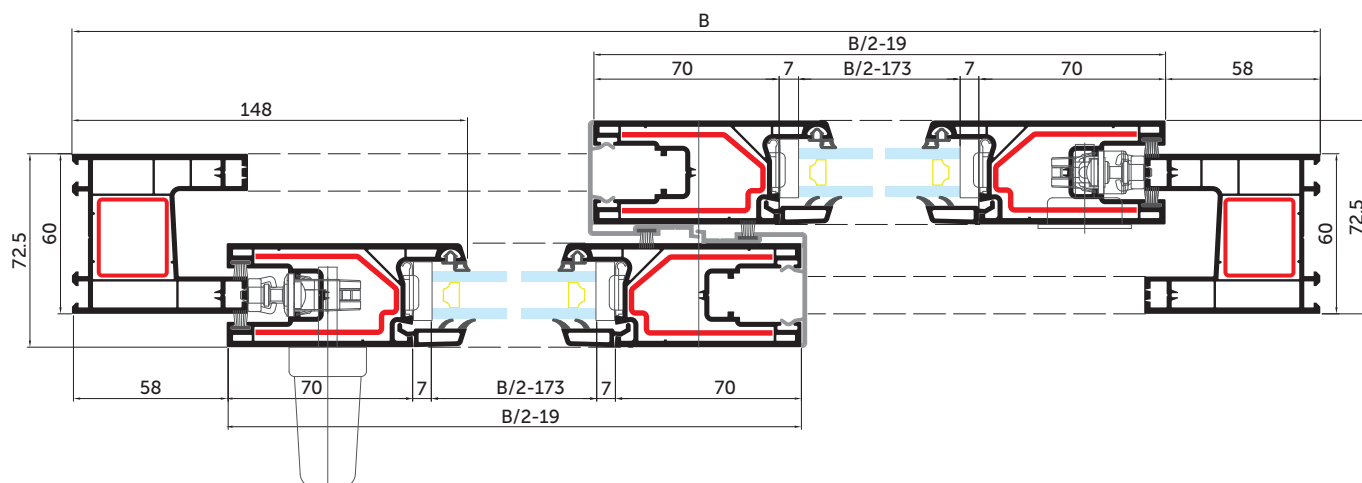
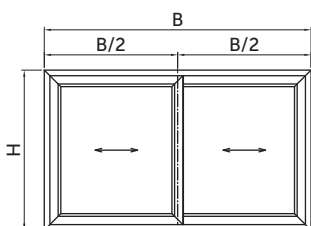
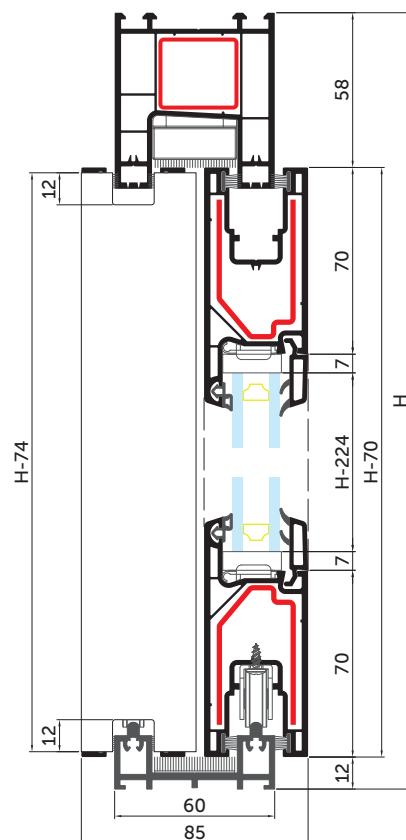

ОСНОВНІ РОЗМІРИ

Рама SL 106/50 (096) - Стулка SL 39/90 (099) - Москітна сітка на стулці SL 39/82 (098)

Схема 3
2 стулки зсувні

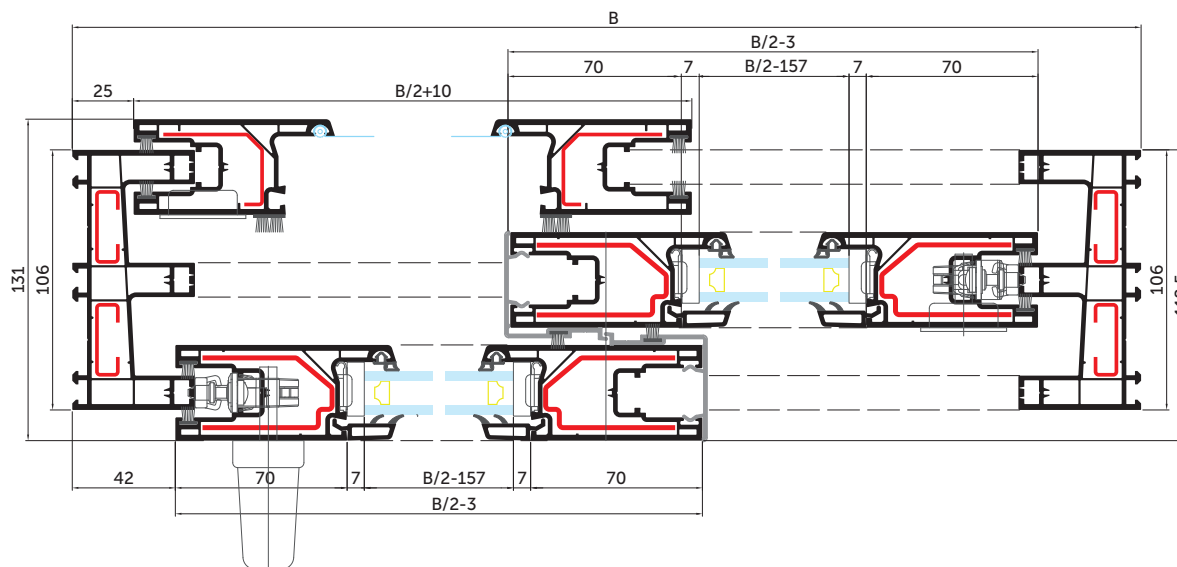
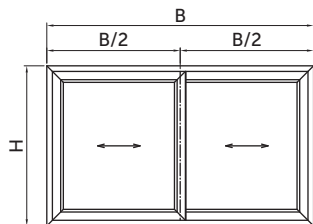

Артикул	Назва	Кути	Розмір	Кількість
096	Рама SL 106/50	45 / 45	В+6 Н+6	2 2
R000078	Армуючий профіль 8x10x30x10x8 (1,5 мм)	90 / 90	В-56 Н-56	2 2
099	Стулка SL 39/90	45 / 45	В/2+3 Н-78	4 4
R000090	Армуючий профіль 53x30x53 (1,5 мм)	90 / 90	В/2-147 Н-228	4 4
D000125	Щіткове ущільнення на стулці	45 / 45	В/2+3 Н-78	8 8
098	Стулка SL 39/82	45 / 45	В/2+16 Н-78	2 2
R000083	Армуючий профіль 41x30x8 (1,5 мм)	90 / 90	В/2-110 Н-204	2 2
D000125	Щіткове ущільнення на стулці	45 / 45	В/2+16 Н-78	4 4
D000126	Щіткове ущільнення для дверей	90 / 90	Н-84	2
044	Штапик	45 / 45	В/2-143 Н-224	4 4
	Шнур москітний 5 мм		В/2+16 Н-78	2 2
	Сітка москітна, м ²		В*Н/2	1
D000191	Заглушка стулки SL алюмінієва	90 / 90	Н-88	2
D000125	Щіткове ущільнення на заглушці	90 / 90	Н-88	2
D000133	Рейка алюмінієва	90 / 90	В-100	3
D000140	Обмежувач стулки			4
D000119	Дверний ролик			4
D000120	Віконний ролик			2
D000146	Ручка віконна штифт 30 мм			1
D000151	Ручка для штульпа SL скрита			1
D000123	Ручка віконна для SL прихована			1
K1005-XX-XXX	Привід для розсувної системи дорнмас 15 мм		FN=Н-130	2
D000145	Відповідна планка			від висоти
D000132	Центруюча планка (A7109-00-N03)			2
D000128	Фальцева вставка			8
	Склопакет		В/2-157 Н-238	2

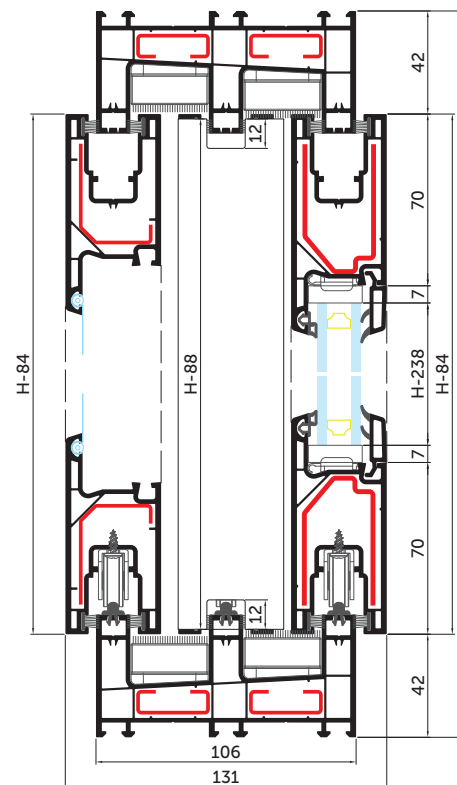

ОСНОВНІ РОЗМІРИ

Рама SL 106/50 (096) - Поріг (D000136) - Стулка SL 39/90 (099) - Стулка москітної сітки (098)

Артикул	Назва	Кути	Розмір	Кількість
096	Рама SL 106/50	45 / 45	B+6	1
		45 / 90	H+3	2
R000078	Армуючий профіль 8x10x30x10x8 (1,5 мм)	90 / 90	B-56	1
			H-28	2
099	Стулка SL 39/90	45 / 45	B/2+3	4
			H-48	4
R000090	Армуючий профіль 53x30x53 (1,5 мм)	90 / 90	B/2-147	4
			H-198	4
D000125	Щіткове ущільнення на стулці	45 / 45	B/2+3	8
			H-48	8
098	Стулка SL 39/82	45 / 45	B/2+16	2
			H-48	2
R000083	Армуючий профіль 41x30x8 (1,5 мм)	90 / 90	B/2-110	2
			H-174	2
D000125	Щіткове ущільнення на стулці	45 / 45	B/2+16	4
			H-48	4
D000126	Щіткове ущільнення дверне	90 / 90	H-54	2
044	Штапик	45 / 45	B/2-143	4
			H-194	4
D000136	Дверний поріг	90 / 90	B-43	1
	Шнур москітний, 5 мм		B/2+16	2
			H-48	2
	Сітка москітна, м ²		B*H/2	1
D000191	Заглушка стулки SL алюмінієва	90 / 90	H-88	2
D000125	Щіткове ущільнення на загнулці	90 / 90	H-88	2
D000140	Обмежувач стулки			2
D000126	Щіткове ущільнення дверне	90 / 90	31	8
D000119	Дверний ролик			4
D000120	Віконний ролик			2
D000146	Ручка віконна штифт 30 мм			1
D000151	Ручка штапільова для SL прихована			1
D000123	Ручка віконна для SL прихована			1
K1005-XX-XXX	Привід для розсувної системи дормас 15 мм		FN=H-100	2
D000145	Відповідна планка			від висоти
D000132	Центруюча планка (A7109-00-N03)			2
D000128	Фальцева вставка			8
	Склопакет		B/2-157	2
			H-208	

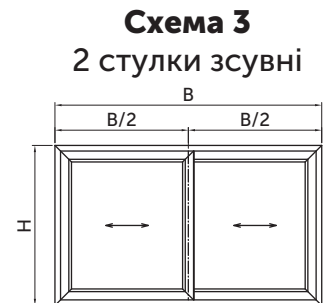
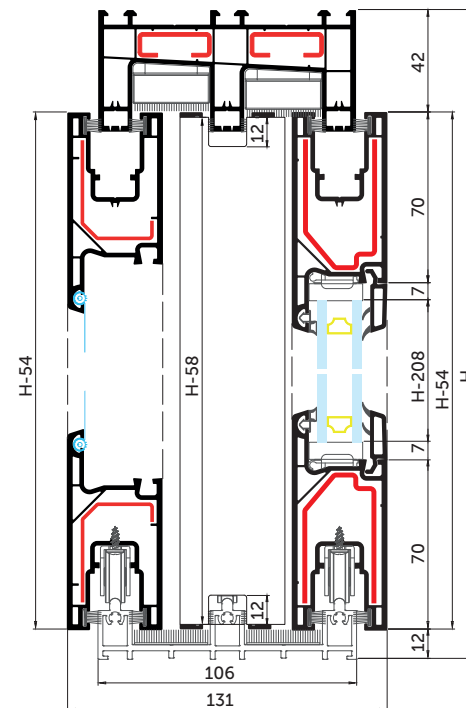
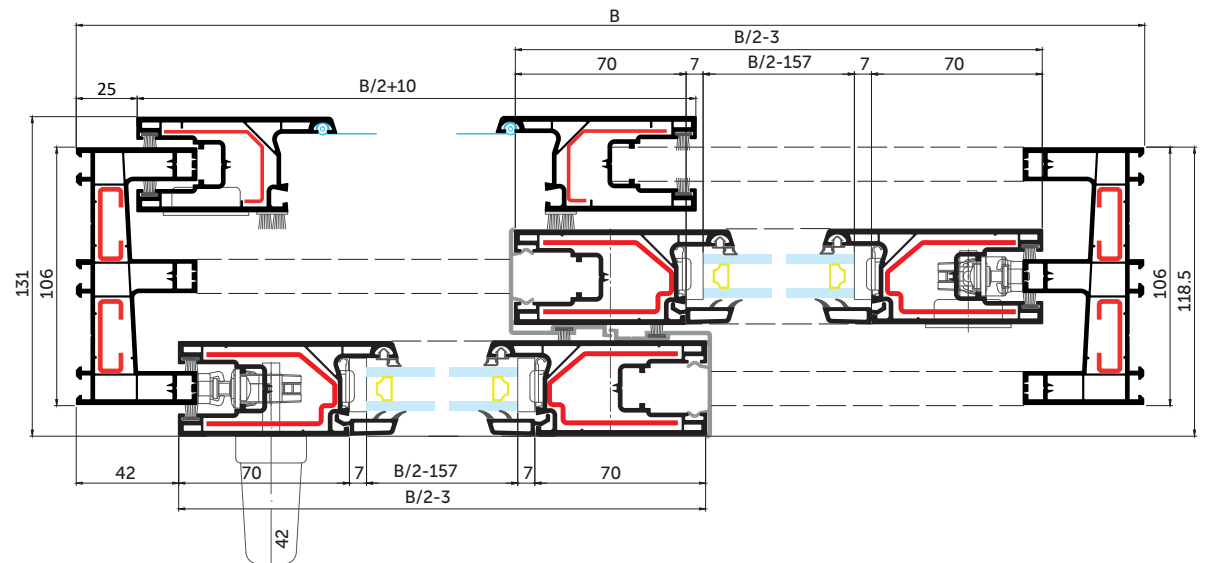

ОСНОВНІ РОЗМІРИ

Рама SL 60/50 (094) - Стулка SL 39/82 (098)

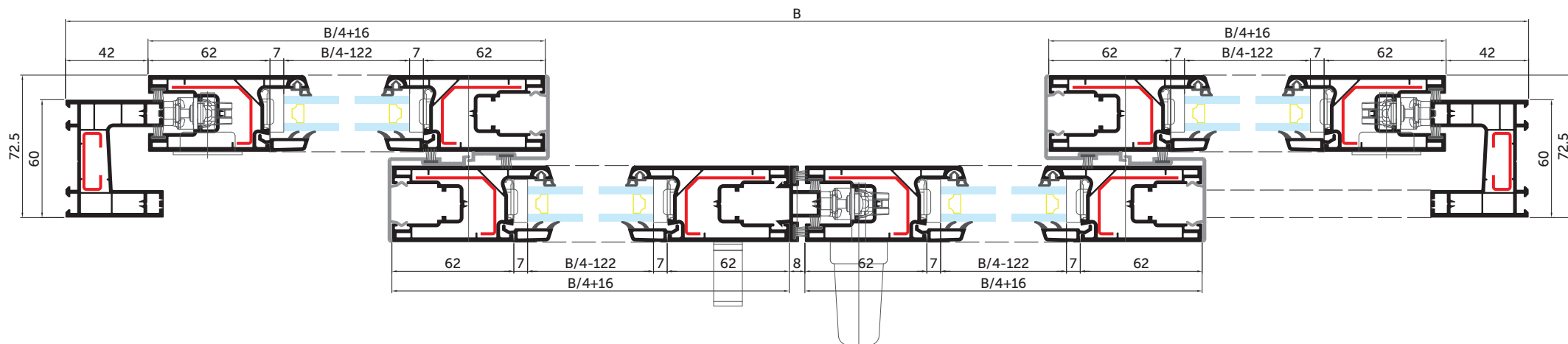

Артикул	Назва	Кути	Розмір	Кількість
094	Рама SL 60/50	45 / 45	B+6 H+6	2 2
R000078	Армуючий профіль 8x10x30x10x8 (1,5 мм)	90 / 90	B-52 H-52	2 2
098	Стулка SL 39/82	45 / 45	B/4+22 H-78	8 8
R000083	Армуючий профіль 41x30x8 (1,5 мм)	90 / 90	B/4-104 H-204	8 8
D000125	Щіткове ущільнення на стулці	45 / 45	B/4+22 H-78	16 16
044	Штапик	45 / 45	B/4-108 H-208	8 8
D000191	Заглушка стулки SL алюмінієва	90 / 90	H-88	4
D000125	Щіткове ущільнення на загнушці	90 / 90	H-88	4
D000133	Рейка алюмінієва	90 / 90	B-100	2
103	Адаптер для стулки SL	90 / 90	H-102	1
D000125	Щіткове ущільнення на адапторі	90 / 90	H-102	2
D000140	Обмежувач стулки			4
D000120	Віконний ролик			8
D000146	Ручка віконна штифт 30 мм			1
D000154	Ручка для штупля SL накладная			1
D000123	Ручка віконна для SL прихована			2
K1048-XX-XXX	Привід для розсувної системи дорнмас 7,5 мм		FN=H-130	3
D000145	Відповідна планка			від висоти
D000132	Центруюча планка (A7109-00-N03)			3
D000128	Фальцева вставка			16
	Склопакет		B/4-122 H-222	4



Схема 4
4 стулки зсувні



ОСНОВНІ РОЗМІРИ

Рама SL 60/66 (095) - Стулка SL 39/82 (098)

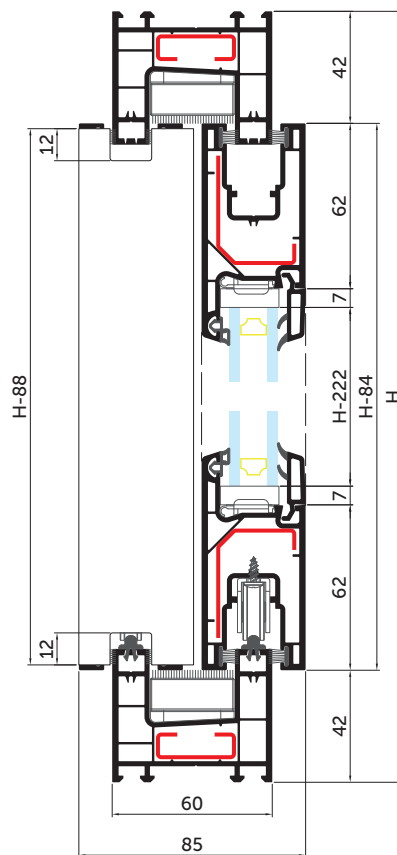
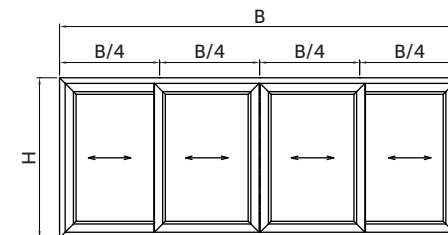
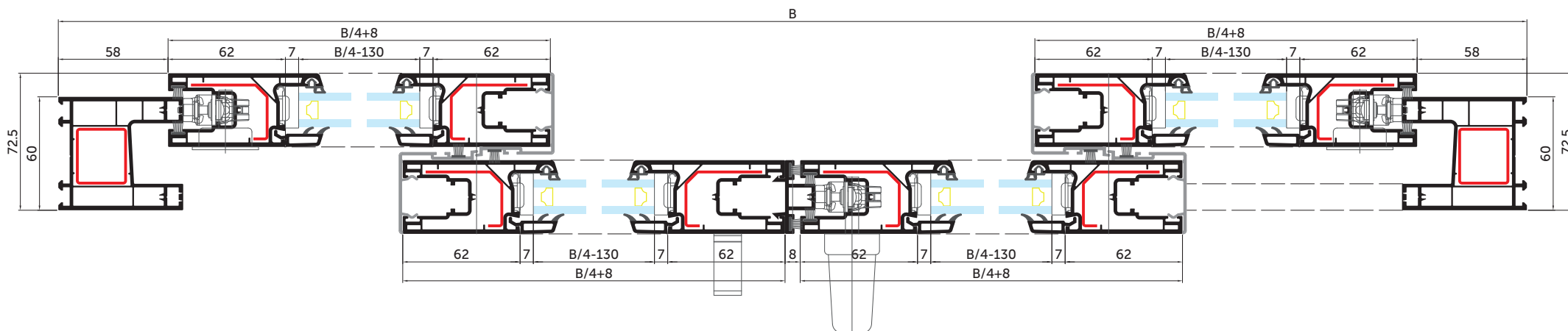

Артикул	Назва	Кути	Розмір	Кількість
095	Рама SL 60/66	45 / 45	B+6 H+6	2 2
R000081	Армуючий профіль 27x30x27x30 (1,5 мм)	90 / 90	B-86 H-86	2 2
098	Стулка SL 39/82	45 / 45	B/4+14 H-110	8 8
R000083	Армуючий профіль 41x30x8 (1,5 мм)	90 / 90	B/4-112 H-236	8 8
D000125	Щіткове ущільнення на стулці	45 / 45	B/4+14 H-110	16 16
044	Штапик	45 / 45	B/4-116 H-240	8 8
D000191	Заглушка стулки SL алюмінієва	90 / 90	H-120	4
D000125	Щіткове ущільнення на заглушці	90 / 90	H-120	4
D000133	Рейка алюмінієва	90 / 90	B-132	2
103	Адаптер для стулки SL	90 / 90	H-134	1
D000125	Щіткове ущільнення на адапторі	90 / 90	H-134	2
D000140	Обмежувач стулки			4
D000120	Віконний ролик			8
D000146	Ручка віконна штифт 30 мм			1
D000154	Ручка для штупля SL накладная			1
D000123	Ручка віконна для SL прихована			2
K1048-XX-XXX	Привід для розсувної системи дорнмас 7,5 мм		FN=H-130	3
D000145	Відповідна планка			від висоти
D000132	Центруюча планка (A7109-00-N03)			3
D000128	Фальцева вставка			16
	Склопакет		B/4-130 H-254	4



Схема 4
4 стулки зсувні



ОСНОВНІ РОЗМІРИ

Рама SL 60/66 (095) - Стулка SL 39/90 (099)

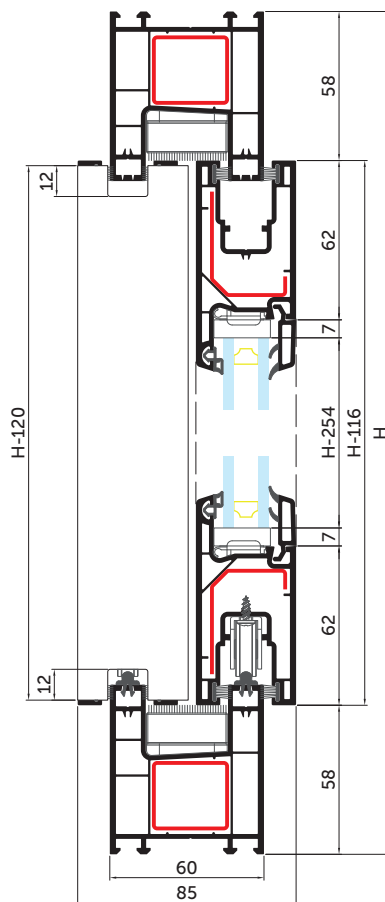
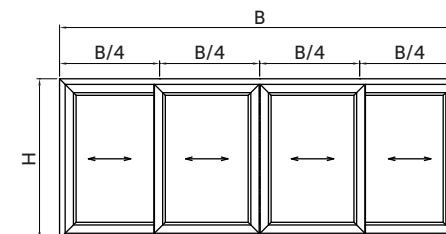
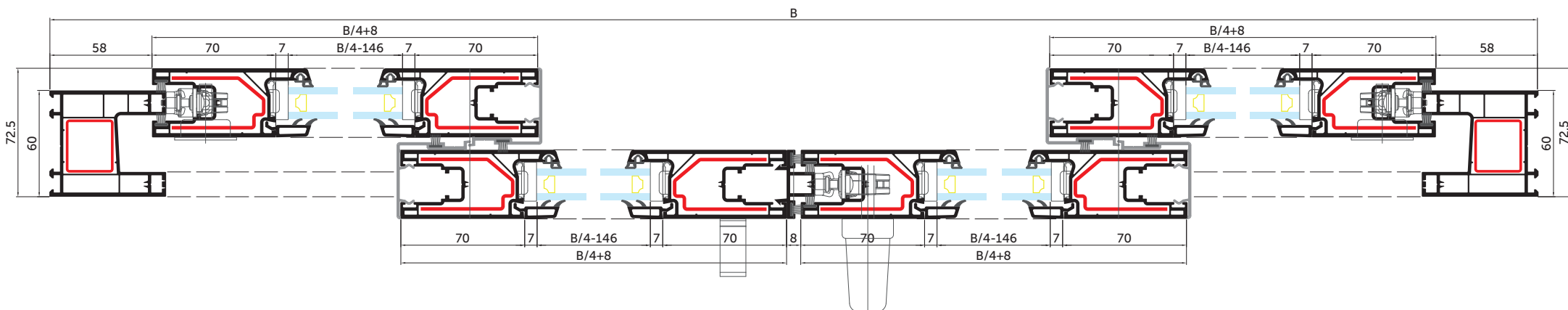

Артикул	Назва	Кути	Розмір	Кількість
095	Рама SL 60/66	45 / 45	B+6 H+6	2 2
R000081	Армуючий профіль 27x30x27x30 (1,5 мм)	90 / 90	B-86 H-86	2 2
099	Стулка SL 39/90	45 / 45	B/4+14 H-110	8 8
R000090	Армуючий профіль 53x30x53 (1,5 мм)	90 / 90	B/4-136 H-260	8 8
D000125	Щіткове ущільнення на стулці	45 / 45	B/4+14 H-110	16 16
044	Штапик	45 / 45	B/4-132 H-256	8 8
D000191	Заглушка стулки SL алюмінієва	90 / 90	H-120	4
D000125	Щіткове ущільнення на заглушці	90 / 90	H-120	4
D000133	Рейка алюмінієва	90 / 90	B-132	2
103	Адаптер для стулки SL	90 / 90	H-134	1
D000125	Щіткове ущільнення на адапторі	90 / 90	H-134	2
D000140	Обмежувач стулки			4
D000120	Віконний ролик			8
D000146	Ручка віконна штифт 30 мм			1
D000154	Ручка для штупля SL накладная			1
D000123	Ручка віконна для SL прихована			2
K1005-XX-XXX	Привід для розсувної системи дорнмас 15 мм		FN=H-130	3
D000145	Відповідна планка			від висоти
D000132	Центруюча планка (A7109-00-N03)			3
D000128	Фальцева вставка			16
	Склопакет		B/4-146 H-270	4



Схема 4
4 стулки зсувні



ОСНОВНІ РОЗМІРИ

Рама SL 60/50 2+1 (100) - Стулка SL 39/82 (098) - Стулка москітної сітки (105)

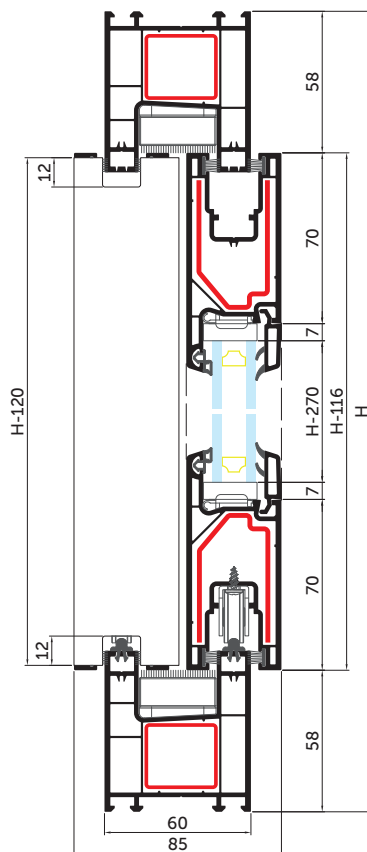
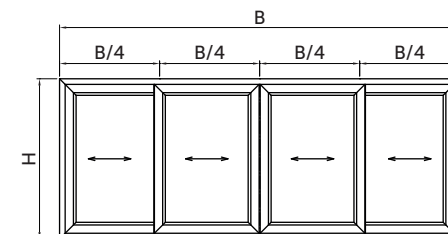
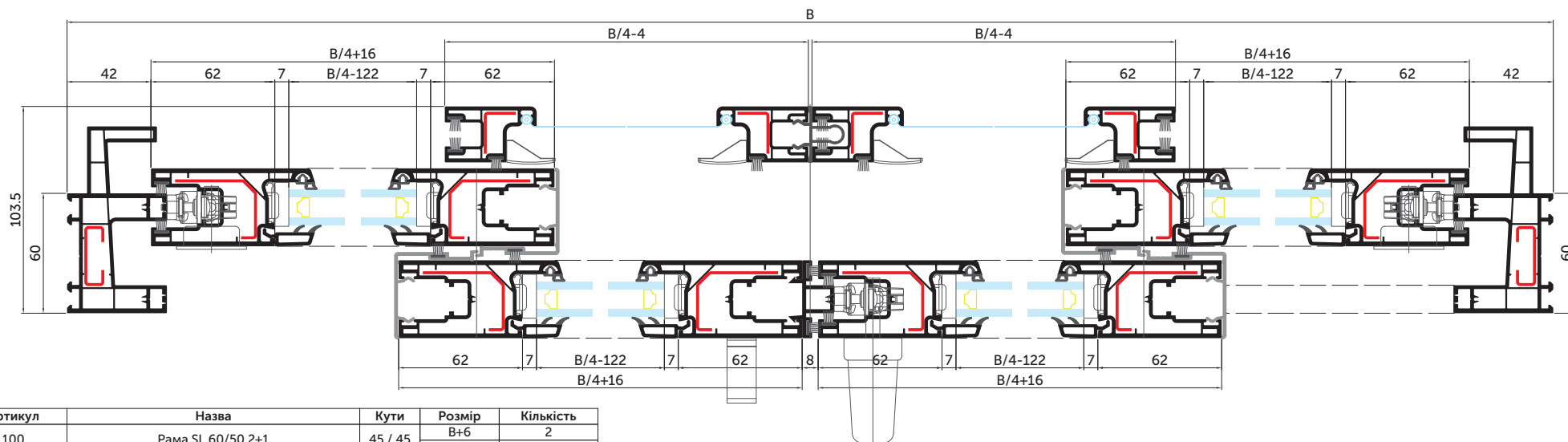

Артикул	Назва	Кути	Розмір	Кількість
100	Рама SL 60/50 2+1	45 / 45	B+6 H+6	2 2
R000078	Армуючий профіль 8x10x30x10x8 (1,5 мм)	90 / 90	B-52 H-52	2 2
098	Стулка SL 39/82	45 / 45	B/4+22 H-78	8 8
R000083	Армуючий профіль 41x30x8 (1,5 мм)	90 / 90	B/4-104 H-204	8 8
D000125	Щіткове ущільнення на стулці	45 / 45	B/4+22 H-78	16 16
105	Стулка москітної сітки	45 / 45	B/4+2 H-68	4 4
R000088	Армуючий профіль 16x21 (1,5 мм)	90 / 90	B/4-90 H-160	4 4
D000125	Щіткове ущільнення на стулці москітної сітки	45 / 45	B/4+2 H-68	12 12
	Шнур москітний 5 мм		B/4+2 H-68	4 4
	Сітка москітна, м ²		B*H/4	2
044	Штапик	45 / 45	B/4-108 H-208	8 8
D000191	Заглушка стулки SL алюмінієвий	90 / 90	H-88	4
D000125	Щіткове ущільнення на заглушці	90 / 90	H-88	4
D000133	Рейка алюмінієва	90 / 90	B-100	2
D000134	Адаптер москітної сітки алюмінієвий	90 / 90	H-110	1
103	Адаптер для стулки SL	90 / 90	H-102	1
D000125	Щіткове ущільнення на адапторі	90 / 90	H-102	2
D000140	Обмежувач стулки			4
D000120	Віконний ролик			8
D000121	Москітний ролик			4
D000130	Ручка для москітної сітки			4
D000146	Ручка віконна штифт 30 мм			1
D000154	Ручка для штульпа SL накладна			1
D000123	Ручка віконна для SL прихована			2
K1048-XX-XXX	Привід для розсувної системи дорнмас 7,5 мм		FN=H-130	3
D000145	Відповідна планка			від висоти
D000132	Центруюча планка (A7109-00-N03)			3
D000128	Фальцева вставка			16
	Склопакет		B/4-122 H-222	4



Схема 4
4 стулки зсувні



ОСНОВНІ РОЗМІРИ

Рама SL 106/50 (096) - Стулка SL 39/82 (098)

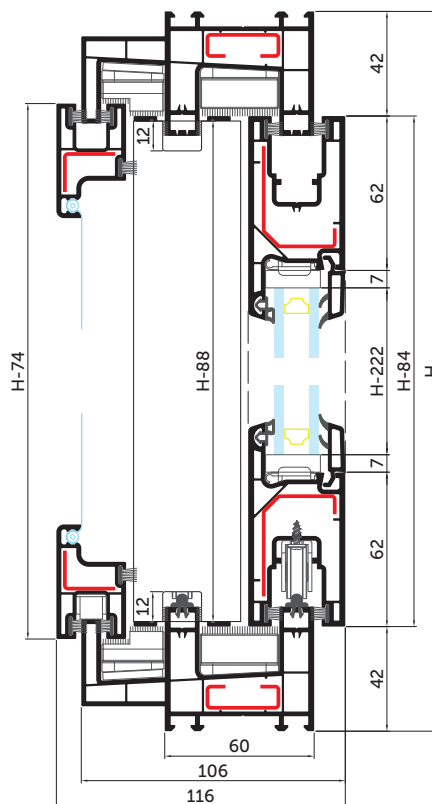
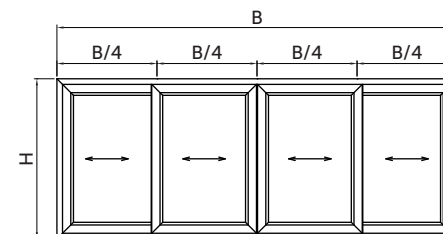
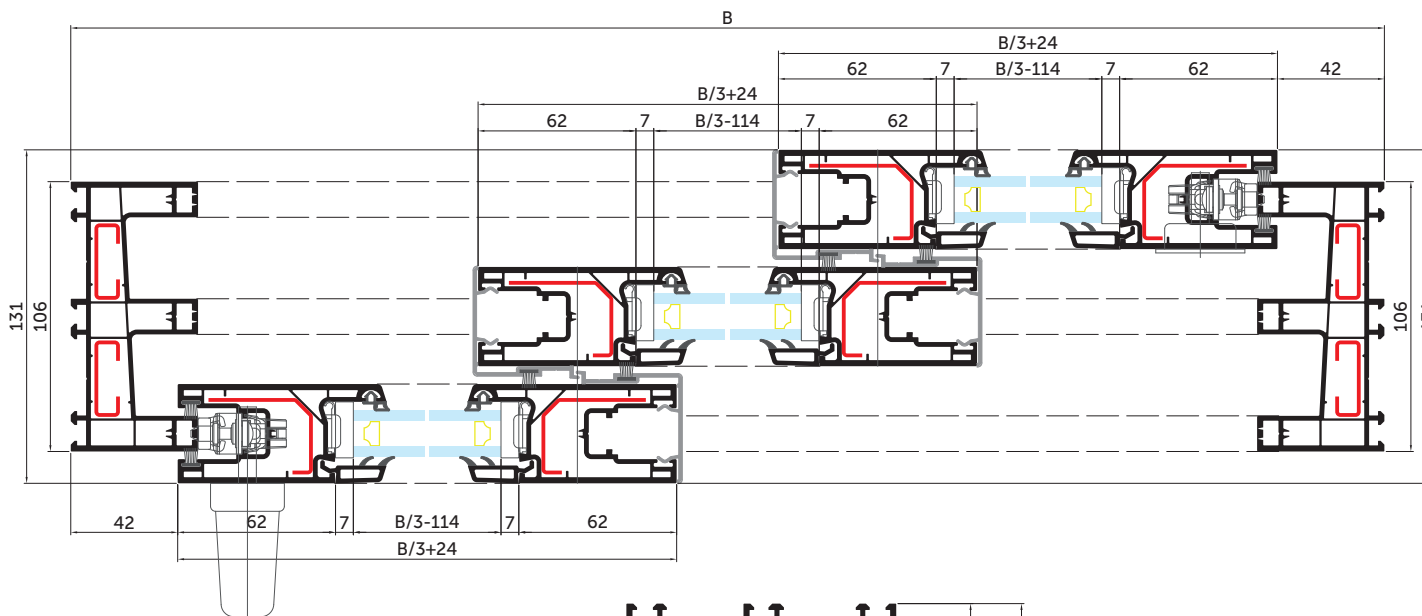

Артикул	Назва	Кути	Розмір	Кількість
096	Рама SL 106/50	45 / 45	V+6	2
			H+6	2
R000078	Армуючий профіль 8x10x30x10x8 (1,5 мм)	90 / 90	V-56	2
			H-56	2
			V/3+30	6
098	Стулка SL 39/82	45 / 45	H-78	6
			V/3-96	6
			H-204	6
R000083	Армуючий профіль 41x30x8 (1,5 мм)	90 / 90	V/3+30	12
			H-78	12
			V/3-100	6
044	Штапик	45 / 45	H-208	6
			H-88	4
D000125	Щіткове ущільнення на заглушці	90 / 90	H-88	4
D000133	Рейка алюмінієва	90 / 90	V-100	3
D000140	Обмежувач стулки			4
D000120	Віконний ролик			6
D000146	Ручка віконна штифт 30 мм			1
D000123	Ручка віконна для SL прихована			1
K1048-XX-XXX	Привід для розсувної системи дорнмас 7,5 мм		FN=H-162	2
D000145	Відповідна планка			від висоти
D000132	Центруюча планка (A7109-00-N03)			2
D000128	Фальцева вставка			12
	Склопакет		V/3-114	3
			H-222	



Схема 5
3 стулки зсувні



ОСНОВНІ РОЗМІРИ

Рама SL 106/50 (096) - Стулка SL 39/90 (099)

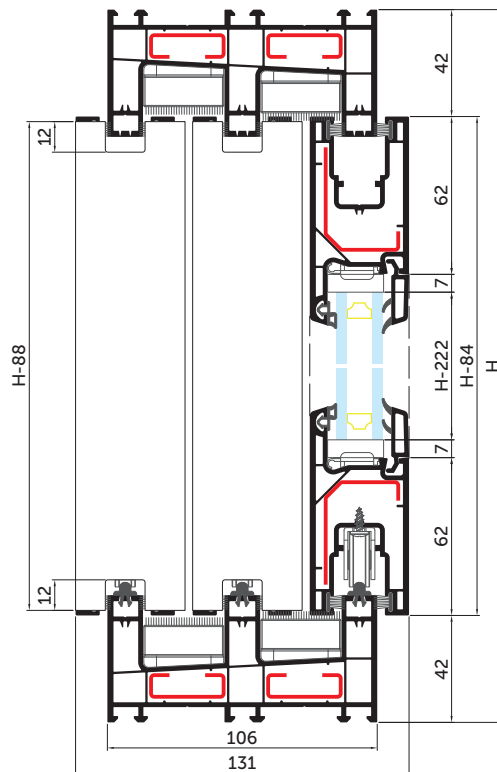
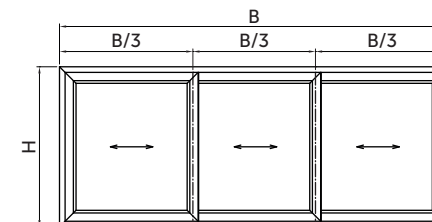
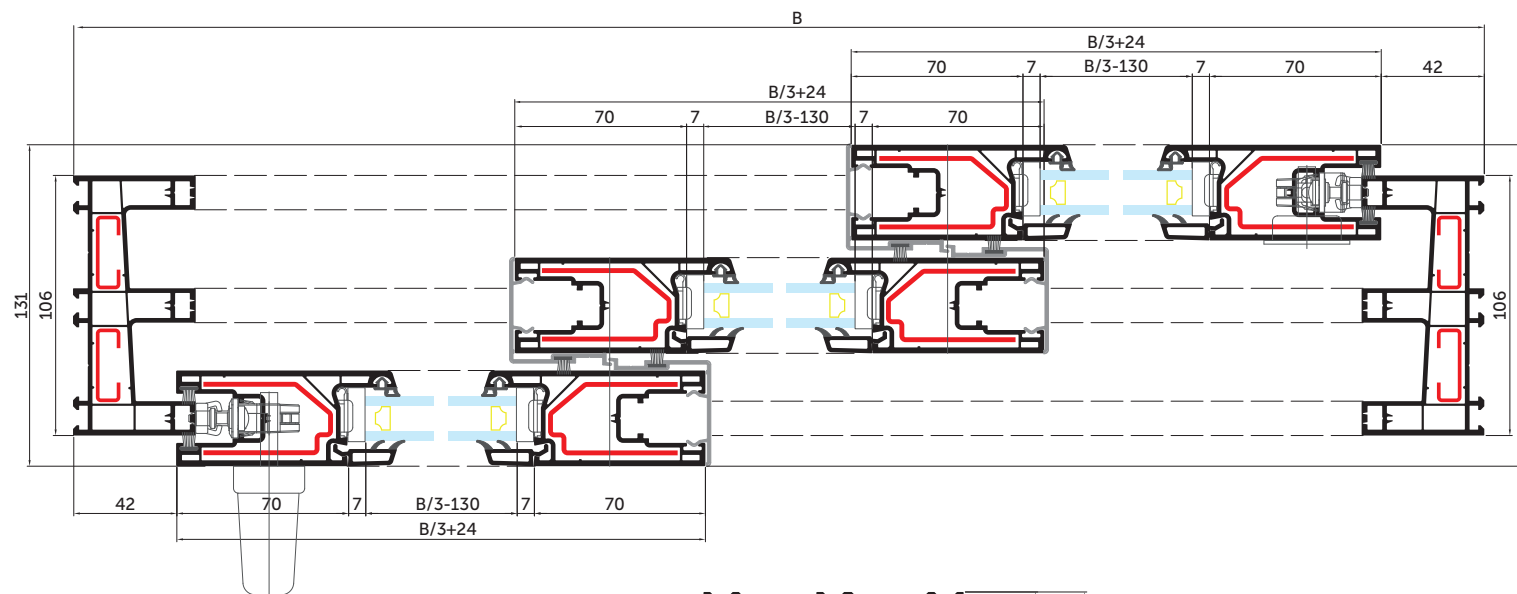

Артикул	Назва	Кути	Розмір	Кількість
096	Рама SL 106/50	45 / 45	V+6	2
			H+6	2
R000078	Армуючий профіль 8x10x30x10x8 (1,5 мм)	90 / 90	V-56	2
			H-56	2
			B/3+30	6
099	Стулка SL 39/90	45 / 45	H-78	6
			B/3-120	6
			H-228	6
R000090	Армуючий профіль 53x30x53 (1,5 мм)	90 / 90	V/3+30	12
			H-78	12
044	Штапик	45 / 45	V/3-116	6
			H-224	6
D000191	Заглушка стулки SL алюмінієва	90 / 90	H-88	4
D000125	Щіткове ущільнення на заглушці	90 / 90	H-88	4
D000133	Рейка алюмінієва	90 / 90	B-100	3
D000140	Обмежувач стулки			4
D000119	Дверний ролик			6
D000146	Ручка віконна штифт 30 мм			1
D000123	Ручка віконна для SL прихована			1
K1005-XX-XXX	Привід для розсувної системи дорнмас 15 мм		FN=H-130	2
D000145	Відповідна планка			від висоти
D000132	Центруюча планка (A7109-00-N03)			2
D000128	Фальцева вставка			12
	Склопакет		B/3-130	3
			H-238	



Схема 5
3 стулки зсувні



ОСНОВНІ РОЗМІРИ

Рама SL 106/50 (096) - Стулка SL 39/90 (099) - Поріг потрійний алюмінієвий (D000136)

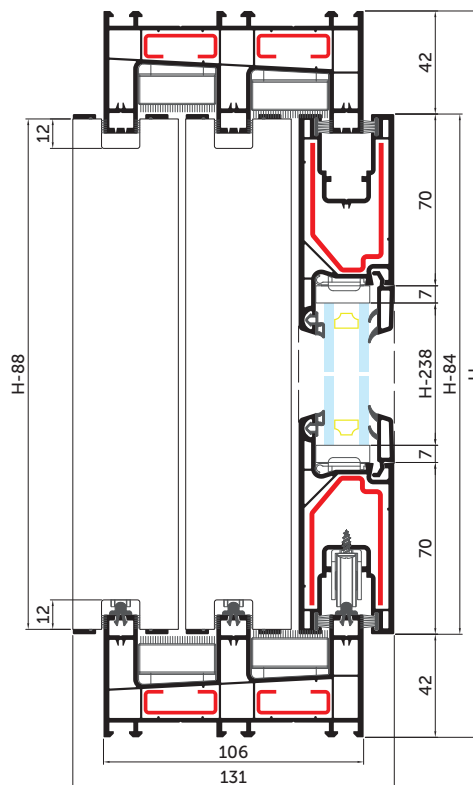
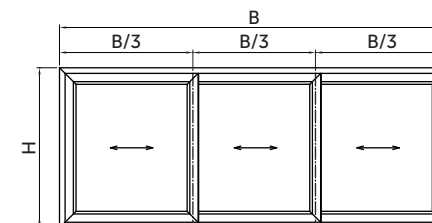
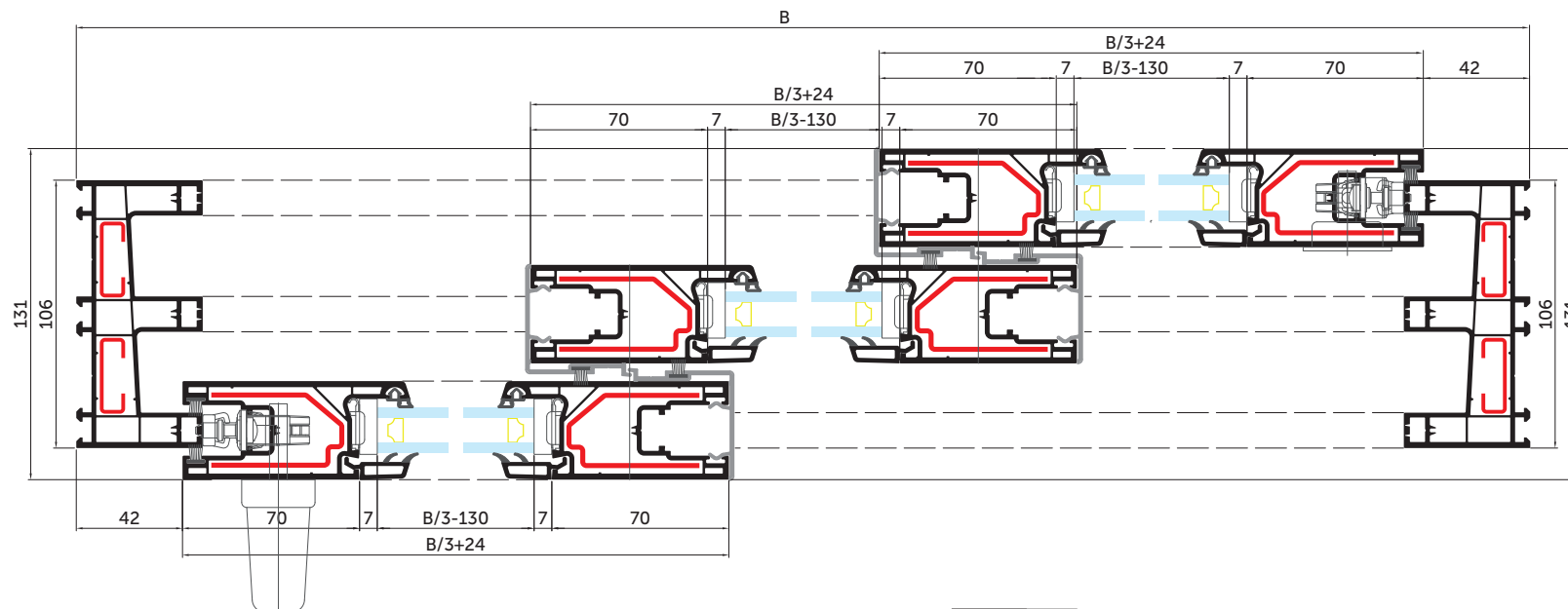

Артикул	Назва	Кути	Розмір	Кількість
096	Рама SL 106/50	45 / 45 45 / 90	B+6 H+3	1 2
R000078	Армуючий профіль 8x10x30x10x8 (1,5 мм)	90 / 90	B-56 H-28	1 2
099	Стулка SL 39/90	45 / 45	B/3+30 H-48	6 6
R000090	Армуючий профіль 53x30x53 (1,5 мм)	90 / 90	B/3-120 H-198	6 6
D000125	Щіткове ущільнення на стулці	45 / 45	B/3+30 H-48	12 12
044	Штапик	45 / 45	B/3-116 H-194	6 6
D000136	Поріг потрійний алюмінієвий	90 / 90	B-43	1
D000191	Заглушка стулки SL алюмінієва	90 / 90	H-58	4
D000125	Щіткове ущільнення на заглущі	90 / 90	H-58	4
D000140	Обмежувач стулки			2
D000126	Щіткове ущільнення для дверей	90 / 90	31	8
D000119	Дверний ролик			6
D000146	Ручка віконна штифт 30 мм			1
D000123	Ручка віконна для SL прихована			1
K1005-XX-XXX	Привід для розсувної системи дорнмас 15 мм		FN=H-100	2
D000145	Відповідна планка			від висоти
D000132	Центруюча планка (A7109-00-N03)			2
D000128	Фальцева вставка			12
	Склопакет		B/3-130 H-208	3



Схема 5
3 стулки зсувні



ОСНОВНІ РОЗМІРИ

Рама SL 60/50 2+1 (100) - Стулка SL 39/82 (098) - Стулка москітної сітки (105)

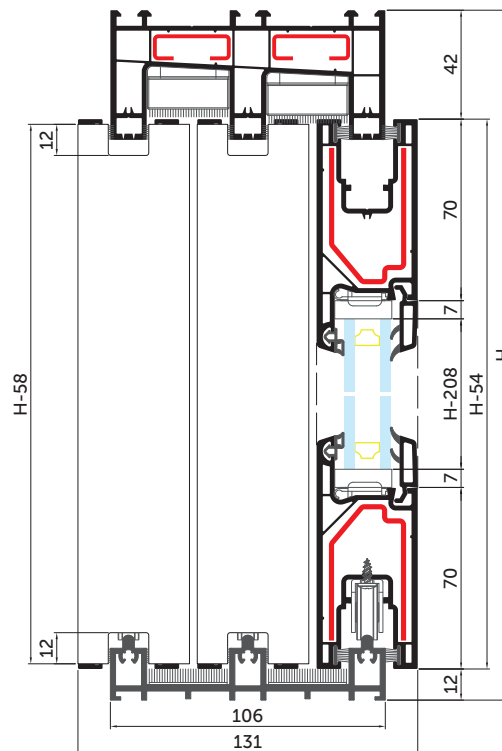
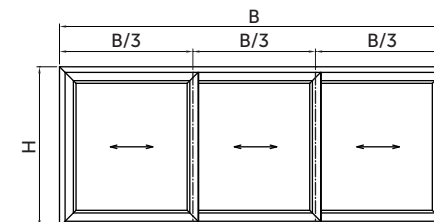

Схема 6
2 стулки зсувні,
1 стулка фіксована



Артикул	Назва	Кути	Розмір	Кількість
100	Рама SL 60/50 2+1	45 / 45	B+6	2
			H+6	2
R000078	Армуючий профіль 8x10x30x10x8 (1,5 мм)	90 / 90	B-52	2
			H-52	2
098	Стулка SL 39/82	45 / 45	B/3+1	6
			H-78	6
R000083	Армуючий профіль 41x30x8 (1,5 мм)	90 / 90	B/3-125	6
			H-204	6
D000125	Щіткове ущільнення на стулці	45 / 45	B/3+1	12
			H-78	12
105	Стулка москітної сітки	45 / 45	B/3-3	2
			H-68	2
R000088	Армуючий профіль 16x21 (1,5 мм)	90 / 90	B/3-95	2
			H-160	2
D000125	Щіткове ущільнення на стулці москітної сітки	45 / 45	B/3-11	6
			H-68	6
	Шнур москітний 5 мм		B/3-11	2
			H-68	2
	Сітка москітна, м ²		B*H/3	1
044	Штапик	45 / 45	B/3-129	4
			H-208	4
D000191	Заглушка стулки SL алюмінієва	90 / 90	H-88	2
D000125	Щіткове ущільнення на заглушці	90 / 90	H-88	2
D000133	Рейка алюмінієва	90 / 90	B-100	2
103	Адаптер для стулки SL	90 / 90	H-102	1
D000125	Щіткове ущільнення на адапторі	90 / 90	H-102	2
D000140	Обмежувач стулки			2
D000120	Віконний ролик			4
D000121	Москітний ролик			2
D000130	Ручка для москітної сітки			2
D000146	Ручка віконна штифт 30 мм			1
D000123	Ручка віконна для SL прихована			1
K1048-XX-XXX	Привід для розсувної системи дорнмас 7,5 мм		FN=H-130	2
D000145	Відповідна планка			від висоти
D000132	Центруюча планка (A7109-00-N03)			2
D000128	Фальцева вставка			12
D000139	Розпірний елемент стулки		B/3-143	6
	Склопакет		H-222	3

ОТВОРИ В СТУЛЦІ ПІД ПРИВІД І РУЧКУ

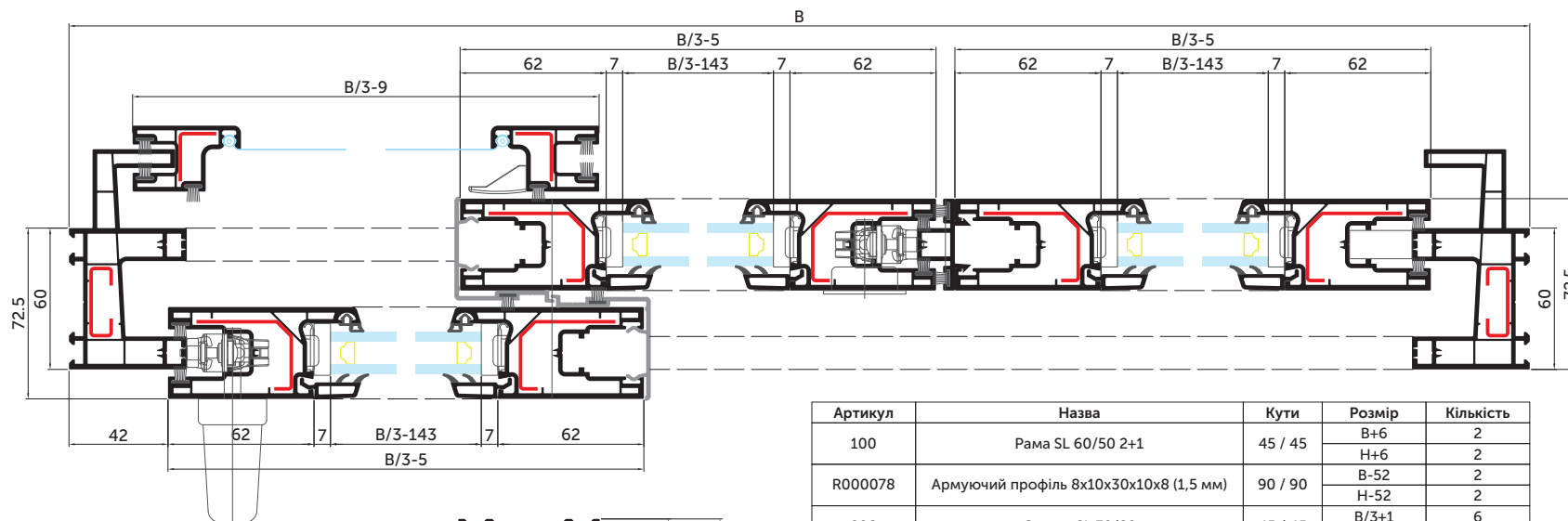
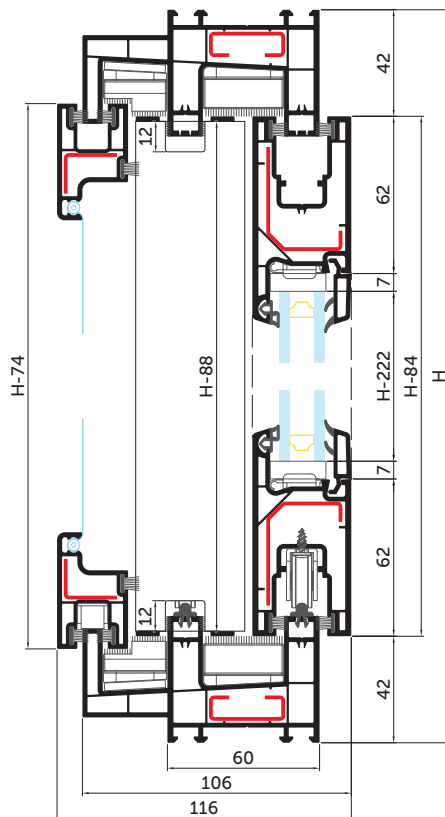
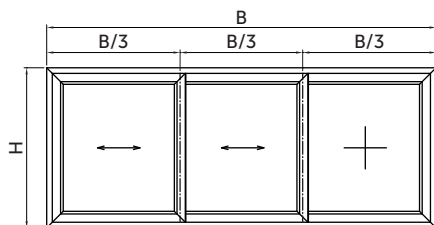
Отвори під дорнмасс
7.5 мм

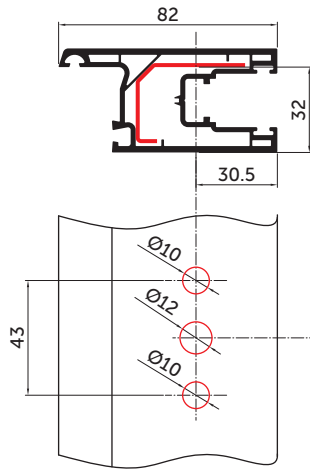

Отвори під дорнмасс
15 мм

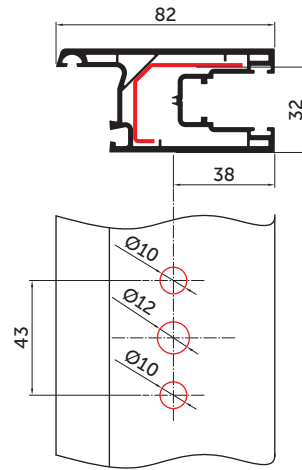

Центр ступки

ОТВОРИ В СТУЛЦІ ПІД СКРИТУ РУЧКУ

Отвори під дорнмасс
7.5 мм

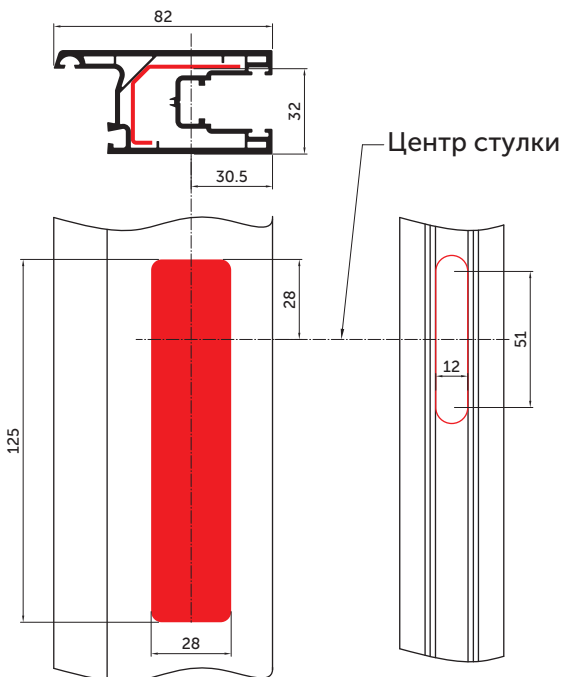

Отвори під дорнмасс
15 мм

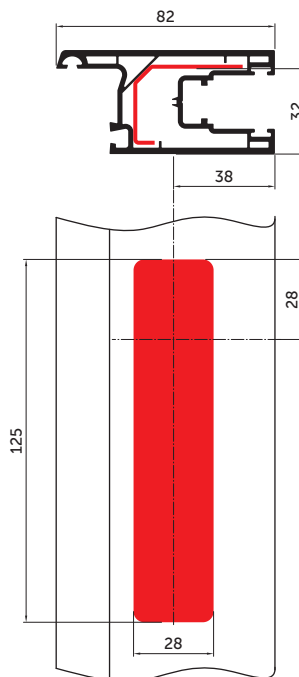

Виріз у підсилювачі
під дорнмасс 15 мм

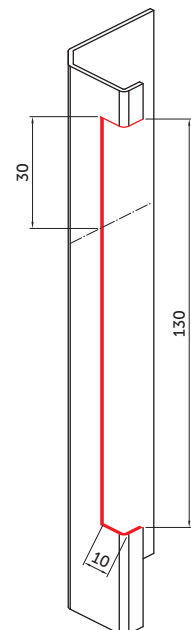

ВСТАНОВЛЕННЯ ДВЕРНОГО ПРИВОДУ

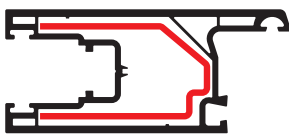
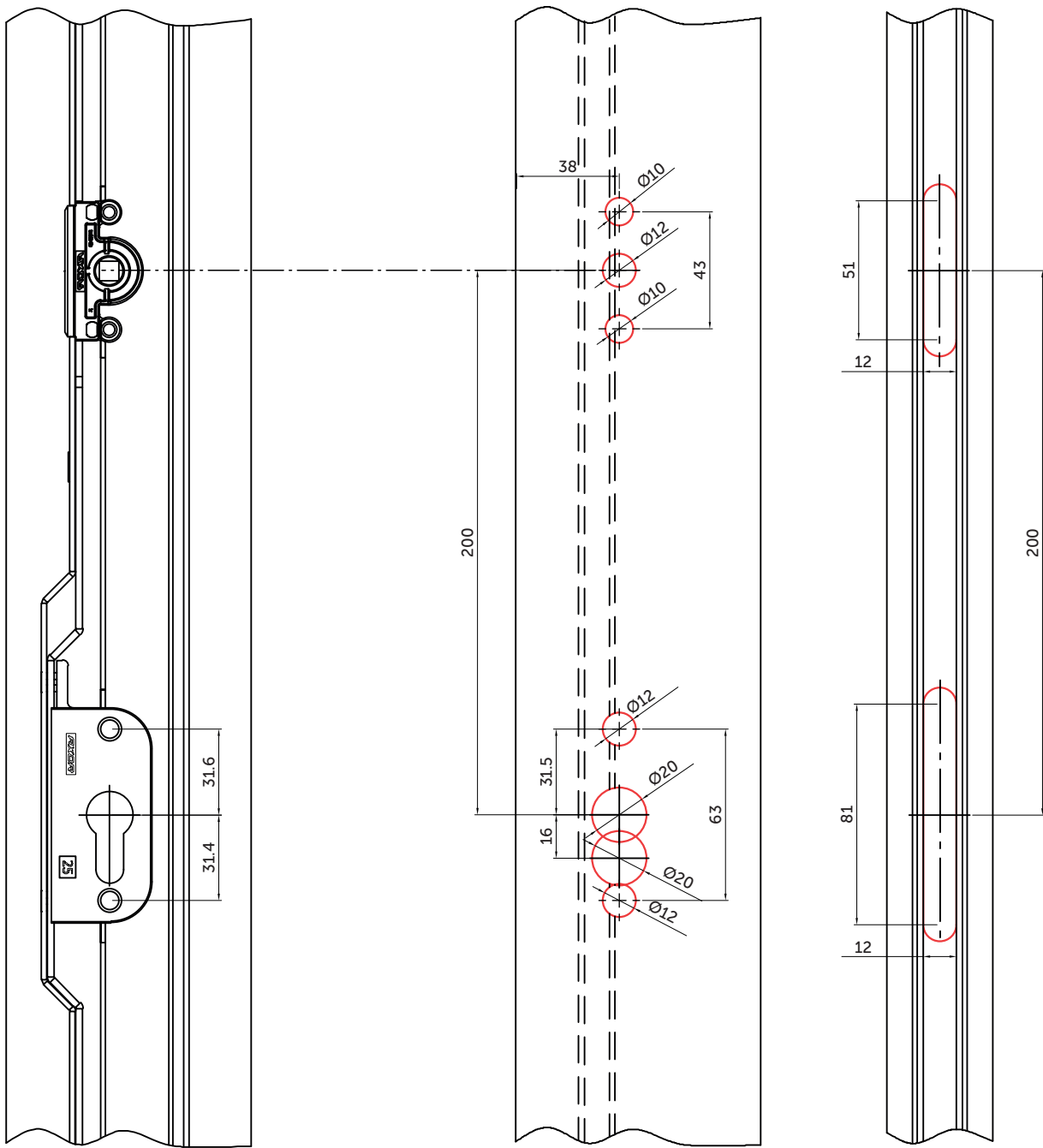

Артикул

K1074-20-N03

K1074-22-N03

Довжина, мм

2000

2200

НАРІЗКА ПІДСИЛЮВАЧІВ

Рама SL 60/50 2+1
100

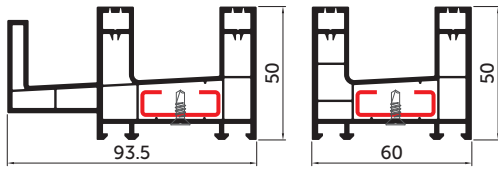

Рама SL 60/50
094

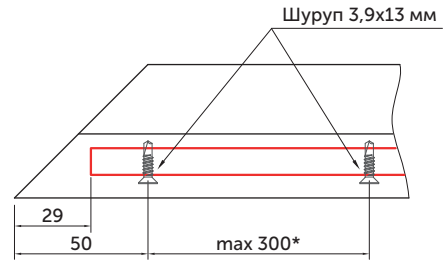
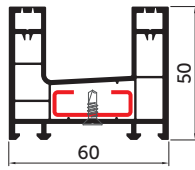

Рама SL 60/66
095

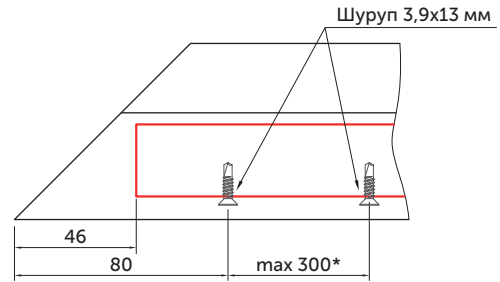
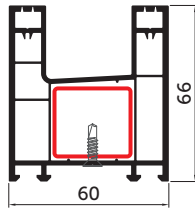

Рама SL 106/50
096

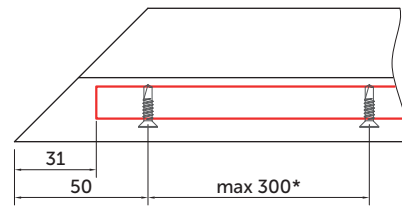
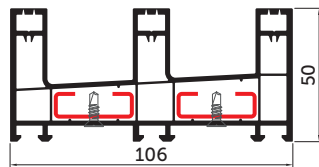

Стулка SL 39/82
098

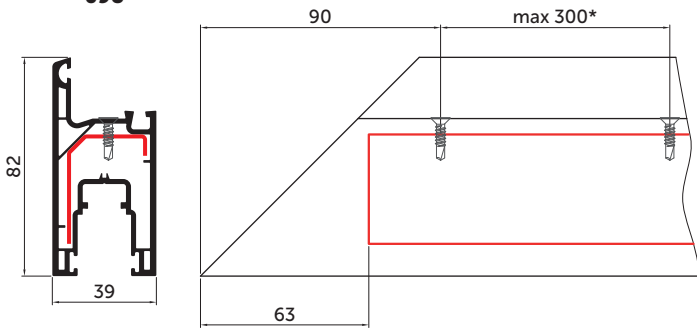

Стулка SL 39/90
099

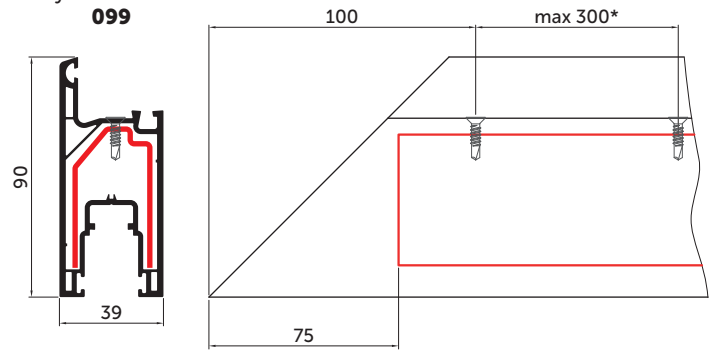

Стулка москітної сітки
105

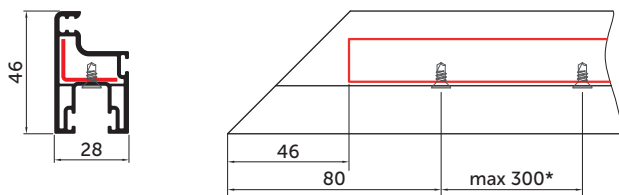

Рамка москітної сітки
106

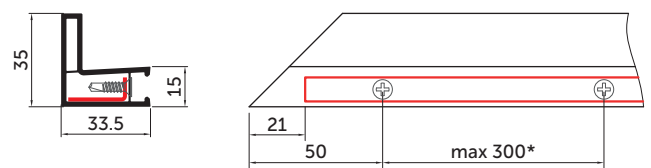

* у кольоровому профілі відстань між шурупами ≤ 250 мм

** у кольоровому профілі використовувати армуючий профіль з товщиною стінки не менше 1,5 мм

Отвори водовідводу у рамі

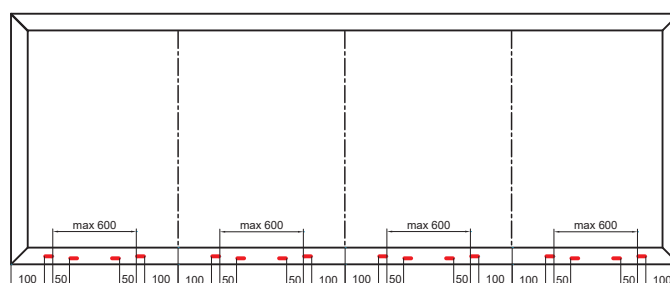
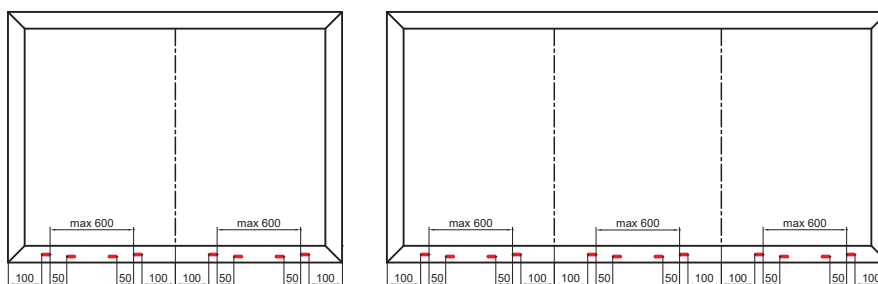
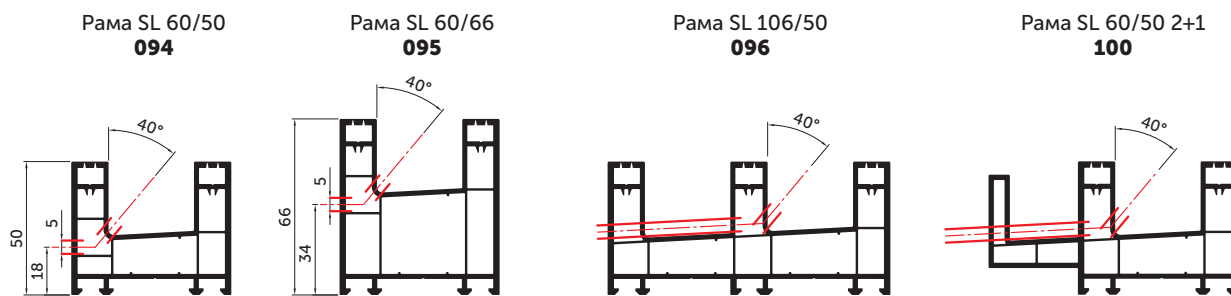

Отвори водовідводу

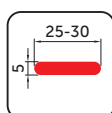

або

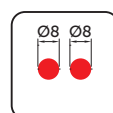

Отвори водовідводу у стулці

Стулка SL 39/82
098

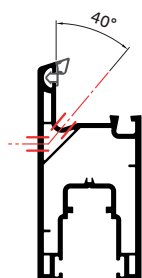

Стулка SL 39/90
099

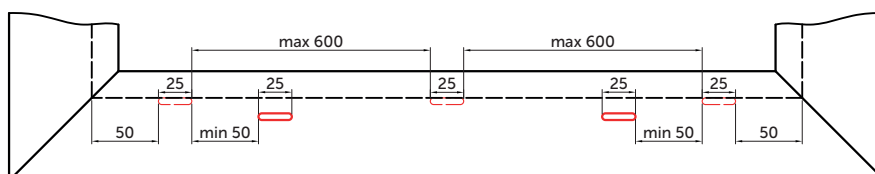
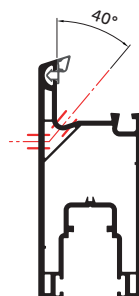

Отвори вентиляції у стулці

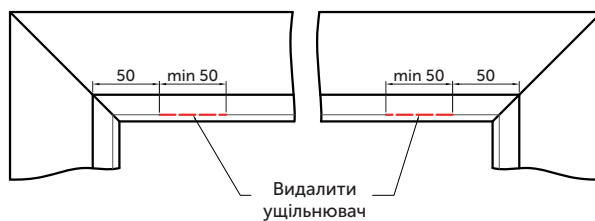
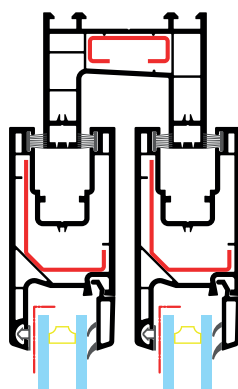

Отвори водовідводу

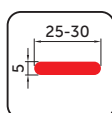

або

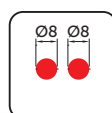

КРІПЛЕННЯ ТОРЦЕВОЇ ЗАГЛУШКИ СТУЛКИ

Торцеві заглушки треба прикріпити до стулук шурупами. Відстань від торця стулки до крайніх шурупів – 50-60 мм, відстань між шурупами – 400-450 мм

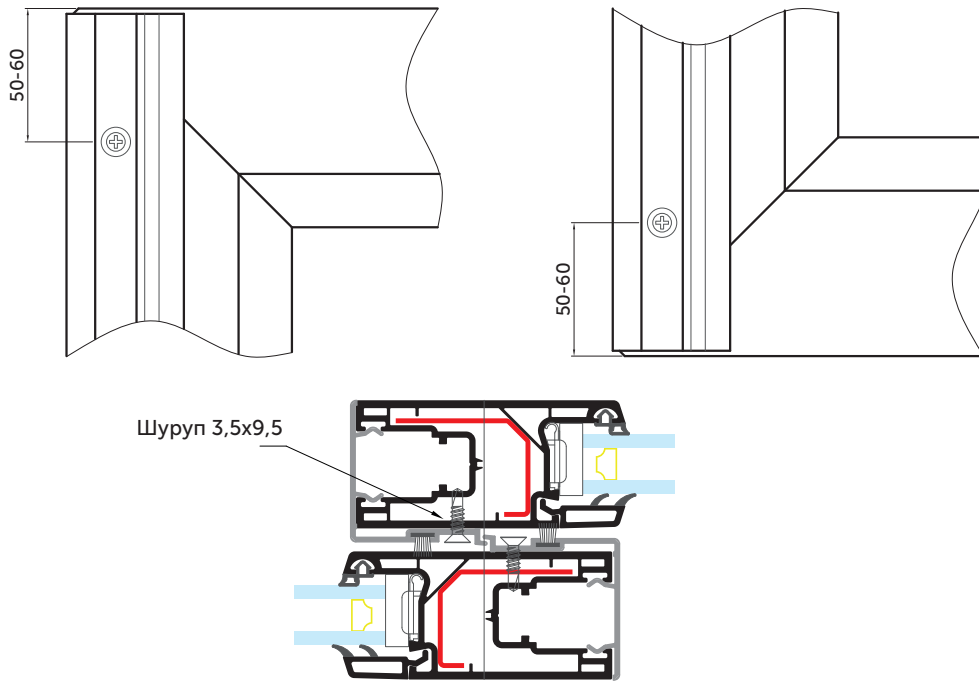

КРІПЛЕННЯ АДАПТЕРА ДЛЯ СТУЛКИ

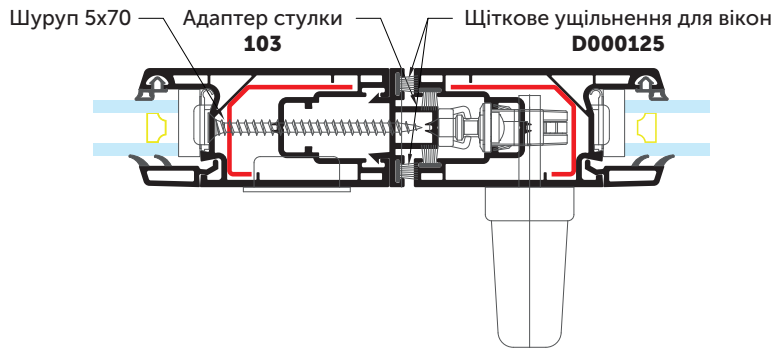

КРІПЛЕННЯ РАМКИ МОСКІТНОЇ СІТКИ

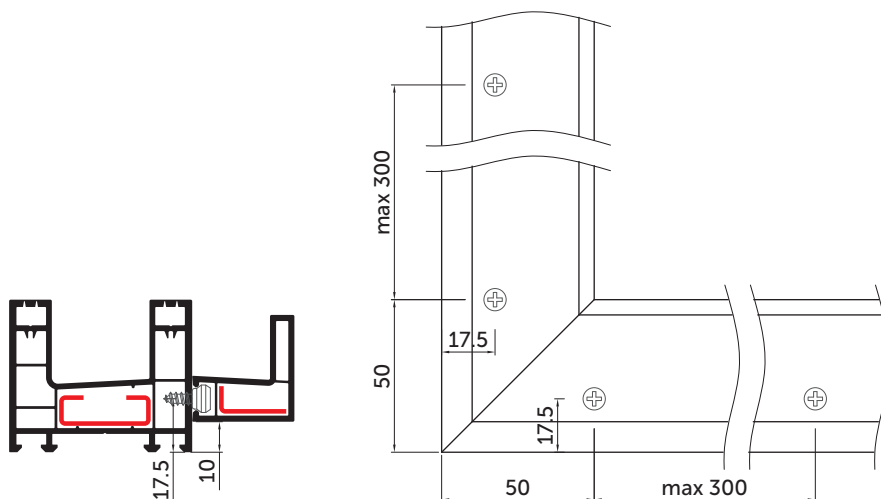

ВСТАНОВЛЕННЯ АЛЮМІНІЄВИХ НАПРАВЛЯЮЧИХ У РАМУ

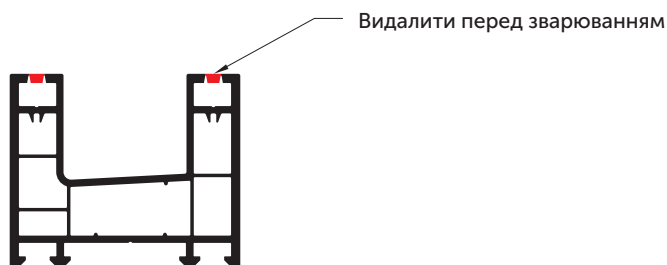

У нижній частині рами перед зварюванням необхідно видалити пластик у крилі для встановлення алюмінієвих направляючих (частина, яку необхідно видалити, виділена червоним). Видаляти слід шляхом підчіплювання тонким твердим предметом (наприклад, викруткою) знизу й видавлювати вгору. Потім витягнути вгору.

Алюмінієві направляючі відрізати й забити в раму м'яким молотком.

Довжина відрізання дорівнює ширині конструкції мінус дві висоти рами.

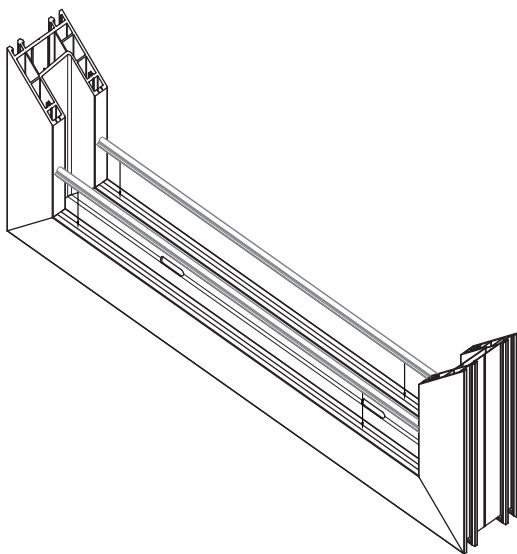

ВСТАНОВЛЕННЯ ОБМЕЖУВАЧА СТУЛКИ

У верхній і нижній частині рами необхідно встановлювати елементи, що захищають від попадання води й пилу всередину приміщення.

Елементи встановлюються суворо по центру рами. Попередньо в неї встановлюється 4 відрізки щіткового ущільнювача D000125, довжиною 31 мм

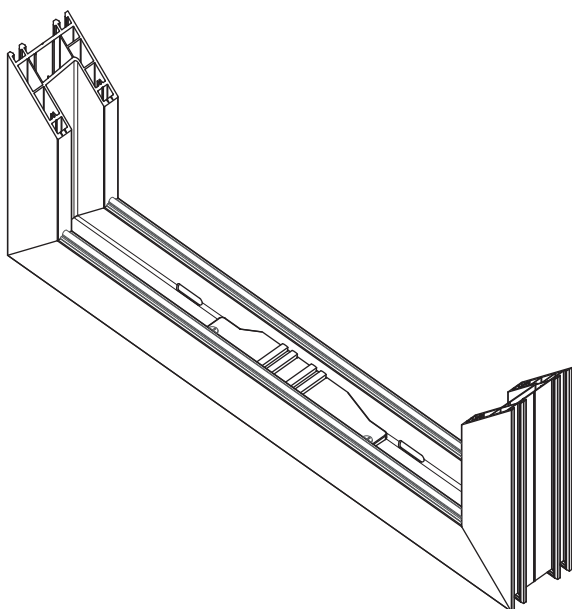

Обмежувач стулки
D000140

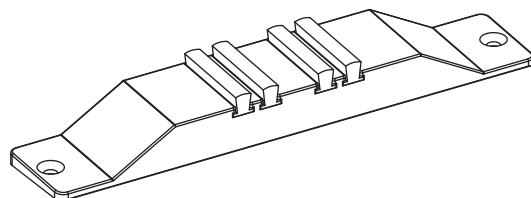
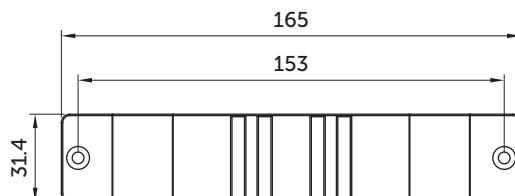

Вага ступки до 40 кг

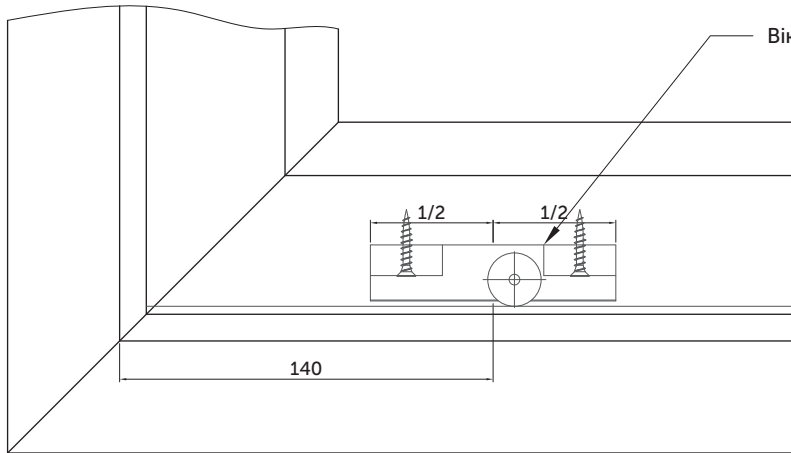
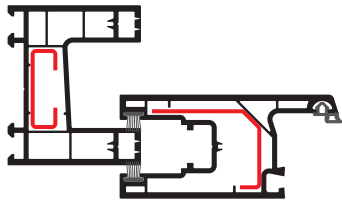

Віконний ролик **D000120**

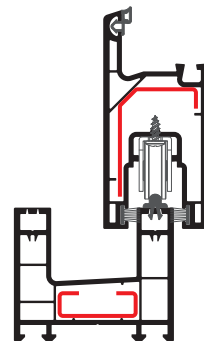

Вага ступки до 80 кг

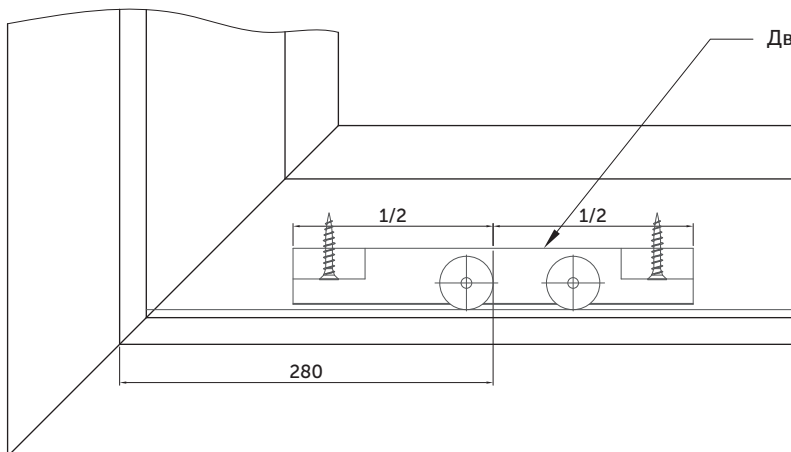
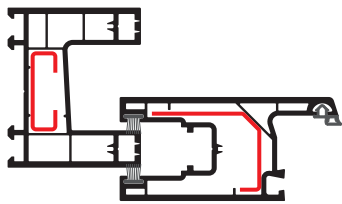

Дверний ролик **D000119**

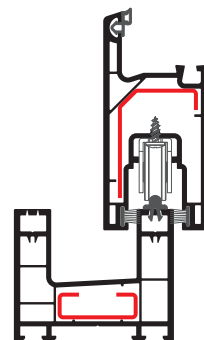

ВСТАНОВЛЕННЯ РОЗПІРНИХ ЕЛЕМЕНТІВ СТУЛКИ

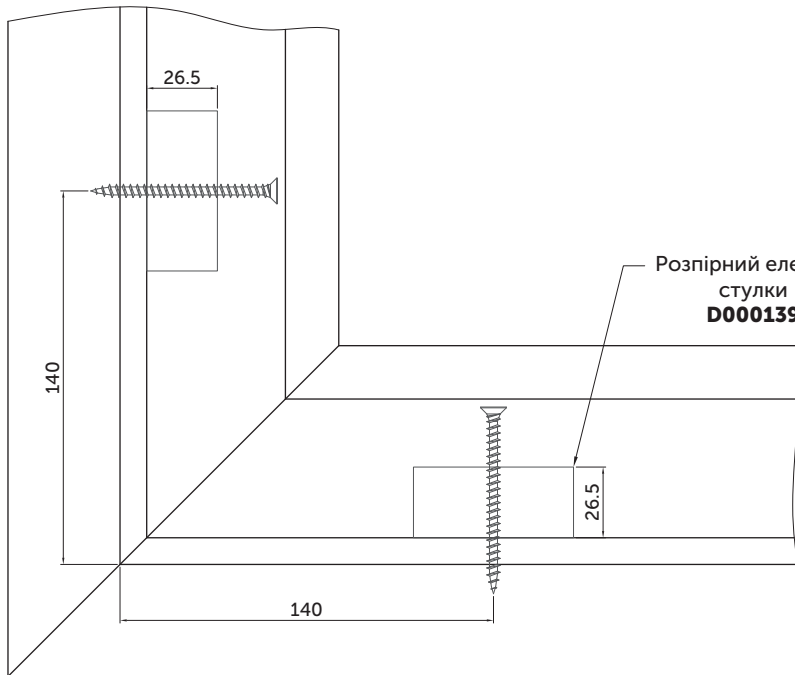
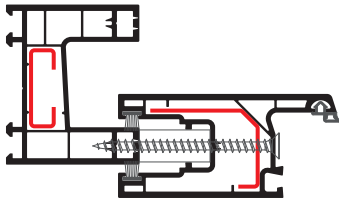

Розпирний елемент
стулки
D000139

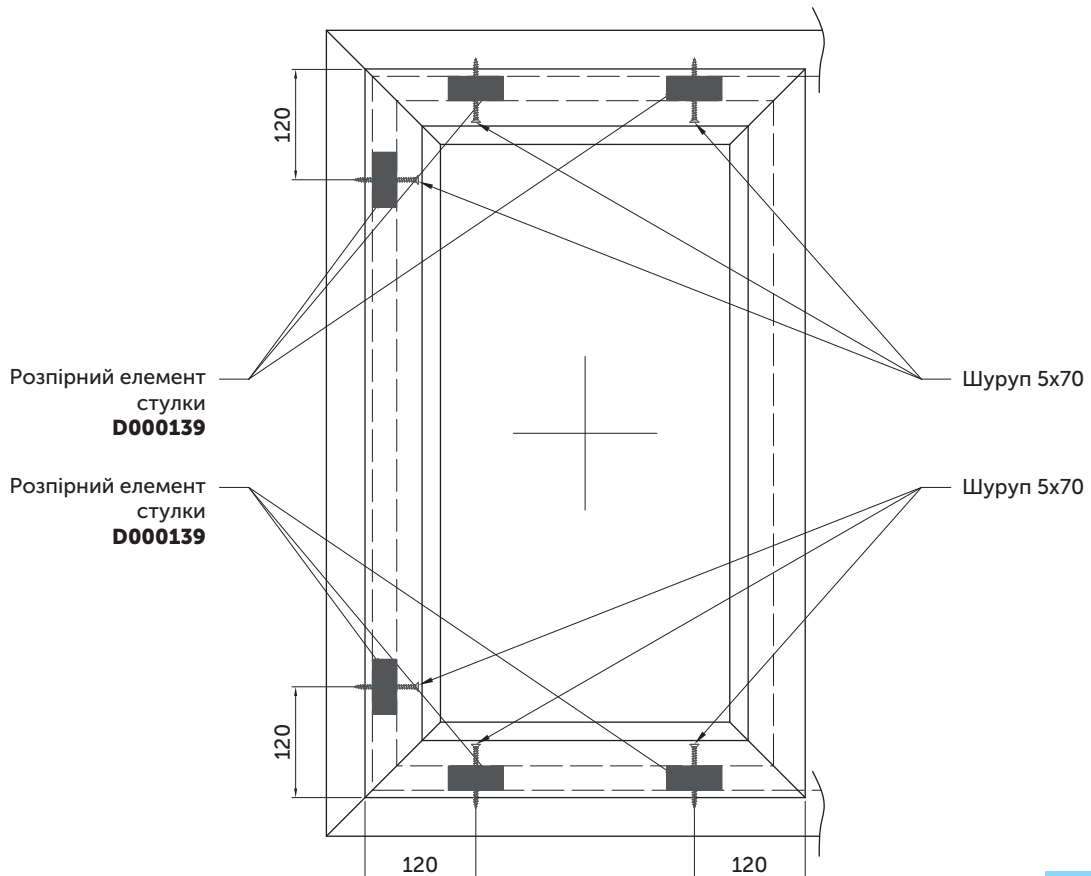
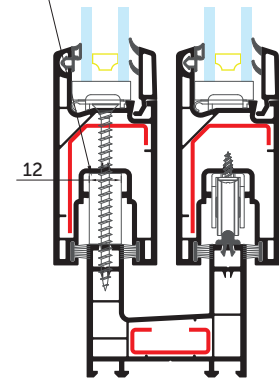

ВСТАНОВЛЕННЯ ПОРОГІВ

